

特記仕様書

共通項目

- ・きれいなもの、清潔なものを用意すること。
- ・配線等を設置する際は、動線を考慮し、踏み防止策(養生等)を講じること。
- ・競技施設、既存常設物等に損傷を与えないよう、必要に応じて養生等を講じること。
- ・設置するOA機器等については、使用者(市実行委員会、主管する競技団体役員等)に操作方法等の説明を行うこと。
- ・記載のない物品に関しては発注者と協議の上準備すること。

	品名	規格	特記事項
	中型テント	10m×10m 天幕:ターポリン・白色(防炎) パイプ:シルバークロムメッキ仕上げ 別紙図面参照	・建築基準法に基づく手続きを行い、各種申請に係る費用を含めること。 ・仕様で大きさを設置が困難な場合は発注者と協議の上、仕様を変更すること。 ・天幕はカビや汚れのない清潔なものを使用すること。 ・設置完了後の検査において上記条件を満たさない場合は補修・交換等を要求する。
	テント	天幕:ターポリン・白色(防炎) パイプ:シルバークロムメッキ仕上げ 補強:ウエイト補強	・風対策を施すこと。 ・天幕はカビや汚れのない清潔なものを使用すること。 ・十分な安全対策及び養生を行うこと。 ・ウエイト・安全対策・養生費用等は受注者にて負担すること。 ・設置完了後の検査において上記条件を満たさない場合は補修・交換等を要求する。
	横幕	ターポリン・白色(防炎)	・風対策を施すこと。 ・必要に応じて幕を降ろせるよう細工を施すこと。 ・カビや汚れのない清潔なものを使用すること。
	テントウエイト(重り)	1脚あたり60kg以上(鉄物等)	・きれいなものを用意すること。 ・砂袋での代替は不可とする。
	ユニットハウス	54型 別紙図面参照	・建築基準法に基づく手続きを行い、各種申請が必要な場合対応すること。 ・設置における構造計算を行い、基礎工事をふくむこと。 ・設置及び撤去時は安全に留意すること。 ・十分な安全対策及び養生を行い、必要であればステップ等を設置すること。 ・窓・出入口は施錠でき、鍵は3本以上用意し、発注者・受注者双方で保管すること。 ・ハウス1ユニットにつき蛍光灯(FL40程度)2本以上あるものを用意すること。 ・設置完了後の検査において上記条件を満たさない場合は補修・交換等を要求する。
	長机	長机、デコラテーブル W1,800×D450×H700mm	・きれいなものを用意すること。 ・脚は折りたたみ可能なものとし、錆、汚れの無いものとする。 ・天板は木目または白色の会談机。(コンパネ不可)
	パイプ椅子	アルミ製 W450mm×D450mm×H750mm×SH450mm	・きれいなものを用意すること。 ・移動が簡易なアルミ製のものとする。錆、汚れ、破れ等がないものとする。
	アングル棚	W900×D450×H1,800mm 天地5段	・きれいなものを用意すること。 ・重量物を置く場合があるので、スチール製の物とする。 ・床に傷がつかないように、必要に応じて養生すること。
	ホワイトボード	板面W1800mm×H900mmで、 受け皿・脚・キャスター付き	・付属品として、黒・赤・青のマーカー各2本、イレーザ1個をつける。 ・破損等がなくきれいなものを用意すること。
	ラミネーター	W550mm×D400mm×H900mm程度	・A4サイズのトレイ式のものとする。
	ラミネーター		・A3サイズ対応のものとする。 ・フィルムもA4 50枚 A3 50枚準備すること。
	延長コード	長さ:5m以上	・差込口は3口以上とすること。
	パーテーション	W900×H1,800mm以上	・清潔なものを使用すること。
	簡易ベッド	パイプ式	・清潔なものを使用すること。 ・布団のずれ落ち防止用ベッドガード付。
	布団セット		・枕、毛布、シーツ、布団を用意し、カバーも用意すること。 ・清潔なものを使用すること。
	診察台		・清潔なものを使用すること。
	布パーテーション	W1,800×H1,800mm程度	・三つ折り可能なものを用意すること。
	医療用洗面台	ステンレスタイプ	・清潔なものを使用すること。
	担架	W2100×D540	・スチールパイプ、床部帆布吊紐付。
	事務机	W1000×D700×H700mm程度 片袖がついているものとする	・きれいなものを用意すること。

	回転丸椅子		<ul style="list-style-type: none"> ・きれいなものを用意すること。 ・サイズはΦ400mm×H400mm程度のものとする。 ・回転式のものとする。 ・錆び、汚れの無いものとする。
	車椅子		<ul style="list-style-type: none"> ・きれいなものを用意すること。
	軽水洗トイレ	<p>W850×D1,500×H2,500mm程度</p> <p>男女兼用タイプ</p> <p>ペダル式軽水洗</p> <p>便槽の容量370L以上</p> <p>し尿汲取り業務を含む</p>	<ul style="list-style-type: none"> ・きれい、清潔なものを用意すること。 ・風雨対策を施すこと(倒壊が生じないように十分な補強をすること)。 ・大会期間中、メンテナンス及び必要に応じて水の補給を行うこと。 ・メンテナンスに必要な備品、消耗品等(トイレトーパー、ハンドソープ、汚物入れ用ゴミ袋以外)は準備すること。 ・男女の表示をすること(例:男性用3基、女性用3基)。 ・防臭対策を施すこと。 ・し尿汲取りの手配は受注者で行い、実績報告をすること(回数・量)。 <p>なお、これに要する費用は受注者の負担とする。</p>
	手洗い器	<p>W1,000×D600×H1,500mm程度</p> <p>80L以上貯水できるもの</p>	<ul style="list-style-type: none"> ・きれい、清潔なものを用意すること。 ・風雨対策を施すこと(倒壊が生じないように十分な補強をすること)。 ・大会期間中、メンテナンス及び必要に応じて水の補給を行うこと。 ・給水タンクおよび汚水タンク付きであること。 ・給排水管理を含む。
	目隠しパネル	<p>W1,800×H2,000mm程度</p>	<ul style="list-style-type: none"> ・きれいなものを用意すること。 ・トイレが外部及び会場内から見えないように施工すること。 ・風雨対策を施すこと。 ・男女トイレ境界も目隠しパネルを設置すること。
	どぶづけ	<p>150L程度 スタンド付</p>	<ul style="list-style-type: none"> ・水漏れ等無いように、万全の状態とすること。
	消火器	<p>ABC粉末消火器10型</p>	<ul style="list-style-type: none"> ・一度も使用していない物を準備すること。
	スタンド灰皿		<ul style="list-style-type: none"> ・きれいなものを用意すること。
	消火バケツ		<ul style="list-style-type: none"> ・きれいなものを用意すること。
	プラスチックフェンス	<p>W1000×H1200程度</p> <p>ベース・ジョイント付</p>	<ul style="list-style-type: none"> ・きれいなものを用意すること。
	既存看板輸送・撤去		<ul style="list-style-type: none"> ・発注者側で準備した看板を指定場所から会場へ輸送、設置及び撤去を行うこと。 ・設置に必要なウエイト、ベース等も積算を含むこと。
	エアコン		<ul style="list-style-type: none"> ・設置場所は、発注者と協議の上で決めること。 ・運転に必要な電源を確保し、安全確保の為に分電盤も設置すること。 ・エアコン動作音が小さいものであること。
	オール置台	<p>別紙図面参照</p>	<ul style="list-style-type: none"> ・別紙図面参照 ・設置場所が雨天時等緊急避難エリアに該当するため、移動がしやすい形状にすること。 ・必要に応じクランプ、緩衝材等を準備すること。
	区域境界(水上関連)		<ul style="list-style-type: none"> ・ワイヤーウインチの設置にあたっては、航行する艇及び船員の安全に考慮した方式を採用すること。 ・施工前に会場施設管理者等と十分な協議を行い設置すること。
	音響工事		<p>【式典用放送設備及び式典運営】</p> <ul style="list-style-type: none"> ・施工については、別紙「音響システム図」を参照し、委託者と協議の上対応すること。 ・配線等設置に係る全ての経費は委託者にて負担すること。 ・配線においては必要に応じ養生を行うこと。(人の動線に十分配慮すること) ・式典等会場において、音が行き届く仕様とすること。 ・式典時は、オペレーターを常駐させ、委託者の指示により操作を行うこと。 ・契約締結後速やかに委託者と協議し、スピーカーの配置も含めた場内放送設備の設置計画書を提出すること。 ・大会期間中は、現場管理人を常駐させ操作補助、緊急対応をとること。 ・委託者の指示により、式典等の司会を行うこと。 ・式典に必要な音源(君が代、得賞歌、ファンファーレ、若い力(音響CD))を用意すること。
	電気工事	<p>必要な電気設備</p>	<ul style="list-style-type: none"> ・別紙電気設備図を参照 ・配線工事は資格取得業者で行うこと。 ・ケーブル等は動線に考慮し配線し配線養生をすること。 ・施工前に会場施設管理者等と十分な協議を行い設置すること。 ・不測のトラブルが生じた場合は即時対応すること。 ・雨などによる漏電がおきないように雨対策を行うこと。

発電機	超低騒音タイプ 開い設置 消火器含む	<ul style="list-style-type: none"> ・別紙電気設備図参照 ・設置届は必要書類を準備し実行委員会押印の上で所轄消防署に提出すること。(消火器についても同様とする) ・燃料費は受注者負担とする。 ・建築物への隣接の場合、3m以上の離隔をとること。 ・本体への燃料補給を行うこと。補給に要する費用は受注者にて負担すること。 ・燃料補充時はエンジンを停止して給油すること。 ・大会期間中のメンテナンスは必ず行うこと。 ・設置場所は、発注者と協議の上で決めること。 ・安全上、配置後は周囲に安全策(フェンス等きれいなもの)を設置すること。
ノートパソコン	グラードライブ設定 最大消費電力: 75w 本体: ノート型 液晶ディスプレイ14型以上 メモリ: 2GB以上 ハードディスク: 500GB 記憶装置: DVD+RWドライブもしくは DVD/CDRWドライブ	<ul style="list-style-type: none"> ・プリンタ接続、LANの構築、インターネットの接続、必要なソフトのインストール、付属品の取り付け、調整等を行う。 ・コネクタ/ポート: シリアル×1 USB×3 アナログRGBモニタ×1 ヘッドフォン×1 スピーカ出力×1 ・OS: Microsoft Windows 11以上 ・ソフト: Microsoft Office Professional 最新Ver ・付属品: マウス、マウスパッド、テンキー、LAN機材一式 ・バッテリー: 6セルリチウムイオンバッテリー ・各接続場所での通信可能な状態にすること。 ・発注者の指示するLAN構築を行い、プリンタ等の機器類と共有できるようにすること。 ・競技会期間中は、OA機器の保守及びメンテナンスについて、緊急時に対応できるような体制で管理すること。 ・配線作業は発注者で用意する電源タップ等も含めて受注者が行うこと。ケーブル類はきれいにまとめ、動線上はモール等で養生すること。
インクジェットプリンター	<ul style="list-style-type: none"> ・A3/ビ対応 ・賞状を印刷する可能性があるため、背面給紙タイプで染料インク対応のもの。 ・用紙サイズA3、B4、A4、B5、ハガキ対応 処理能力 10枚/分以上(A4普通紙カラー) 用紙タイプ 普通紙、厚紙、再生紙 	<ul style="list-style-type: none"> ・納品時トナーカートリッジは新品を準備すること。 ・予備のインクカートリッジを用意しておくこと。 ・LANと接続し、印刷が可能状態にしておくこと。 ・接続機材、ケーブル等を用意すること。 ・使用マニュアルを備えておくこと。 ・不具合が生じた場合はすみやかに復旧し、有事に備え代替品等も準備すること。
モバイルWi-Fiルーター		<ul style="list-style-type: none"> ・無線LAN機器とPC等端末との通信はWPA2方式により暗号化できること。 ・SSIDパスワード等を明記した資料を準備しておくこと。 ・トラブルが生じた場合、発注者と協議し、直ちに対応すること。
<p>◆注意事項</p> <p>(1) 工事期間が短期間かつ、作業時間に制限があるので、作業工程を含め発注者および会場施設管理者と事前に協議を行う。</p> <p>(2) 既存備品を移動した場合は、競技会終了後、常設の場所へ戻し、原状を回復すること。</p> <p>(3) 設置・撤去等に当たっては、既存施設に損傷を与えないよう十分な養生を行うこと。また、損傷した場合は原状を回復すること。</p> <p>(4) 大会の運営に支障をきたさないよう、保守・管理を含め最大限配慮すること。</p> <p>その他、業務の遂行にあたり、不明な点がある場合は発注者と協議を行うこと。</p>		

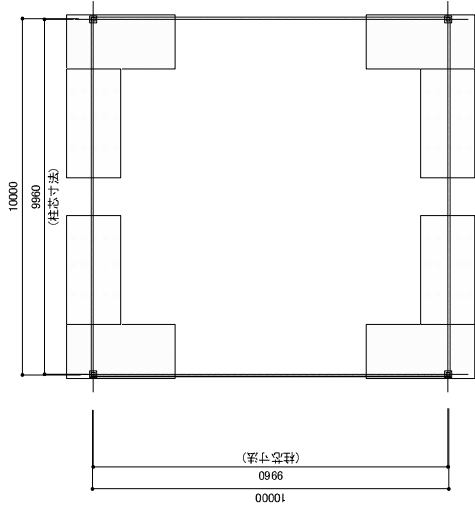

平面図 1/150

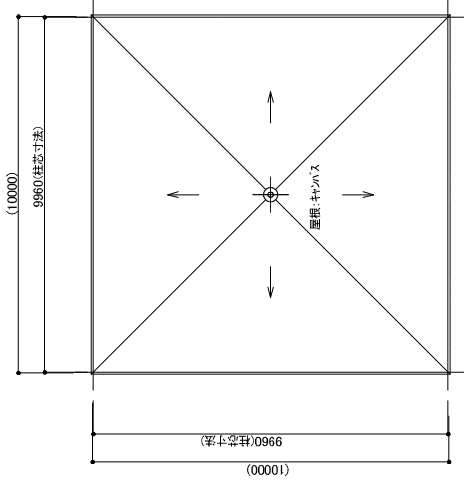

屋根伏図 1/150

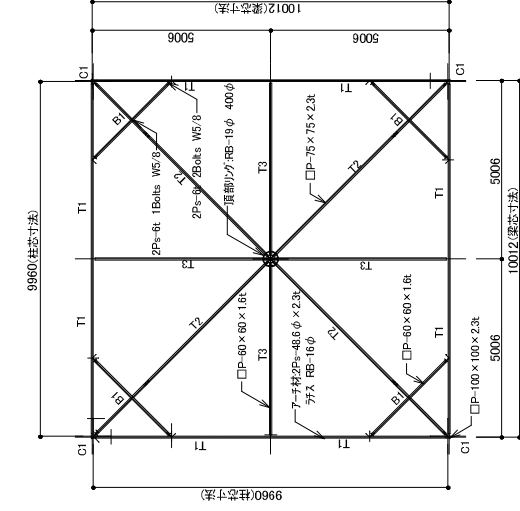

小屋伏図 1/150

MEMBER LIST	
C1	□P-100×100×2.3t
T1	7-材材2P ₂ -48.6φ×2.3t
T2	77A RB-16φ
T3	□P-75×75×2.3t
B1	□P-60×60×1.6t

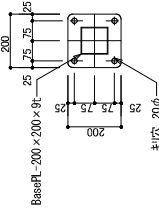

ベースプレート詳細図 1/20

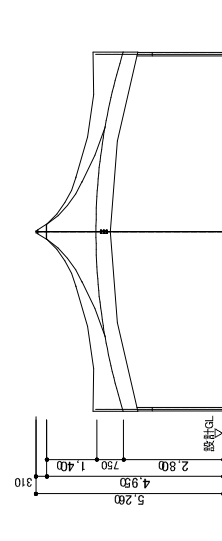

立面図 1/150

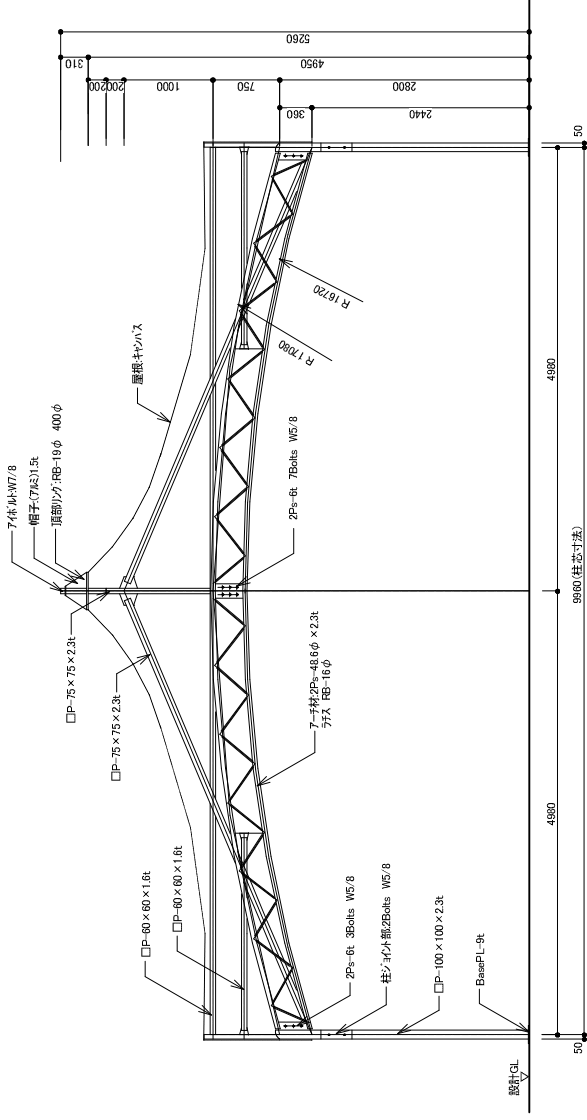

桁計図 1/60

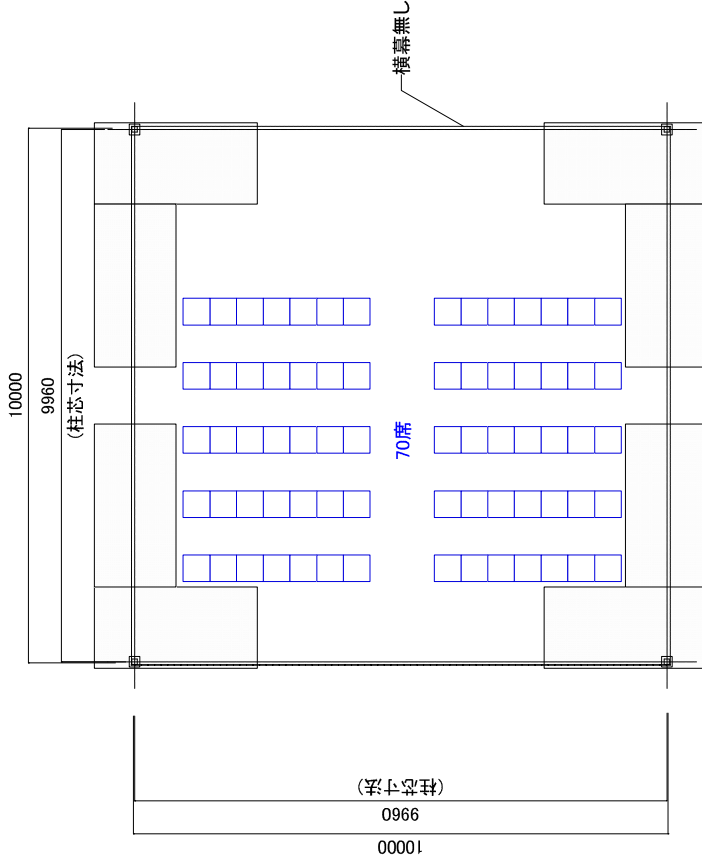

休憩所/式典時共通レイアウト図

●杭タイプ

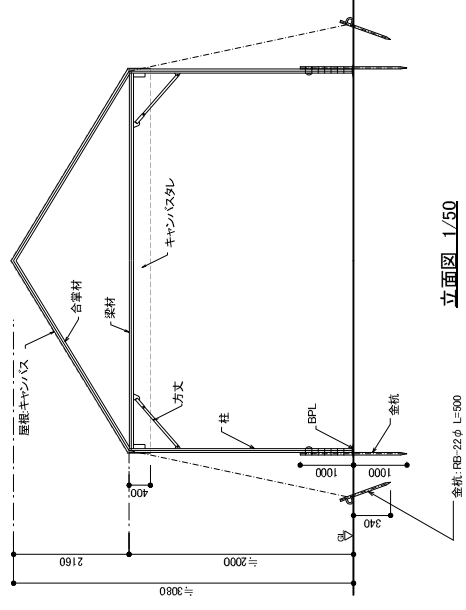
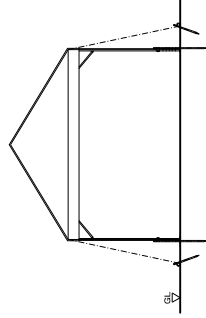
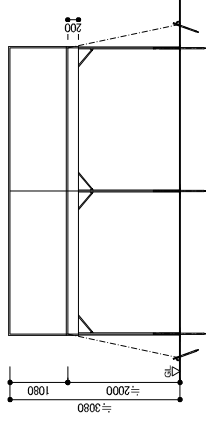
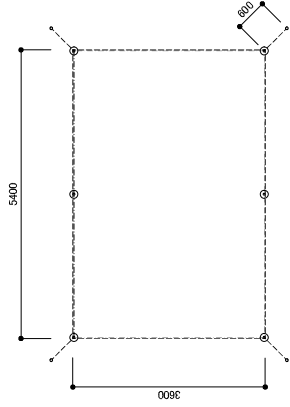

●ウエイトタイプ

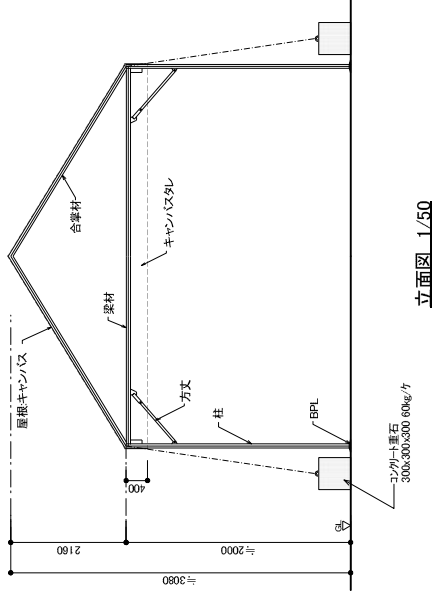
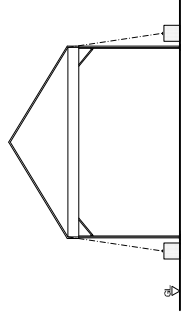
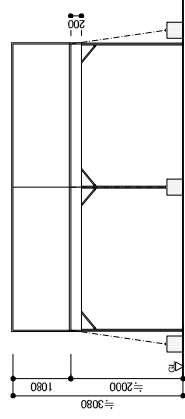
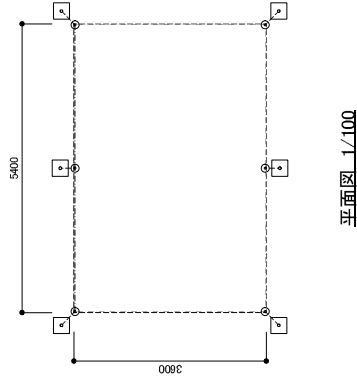

●杭タイプ

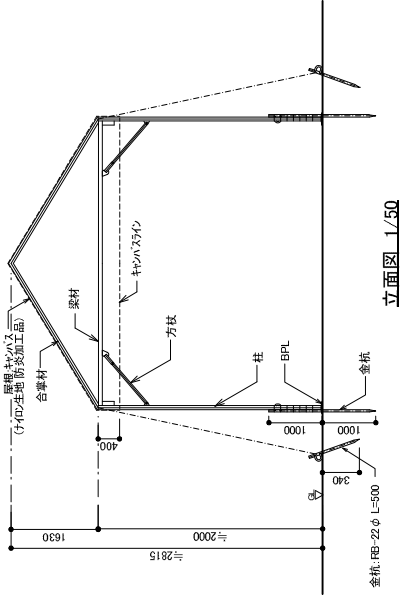
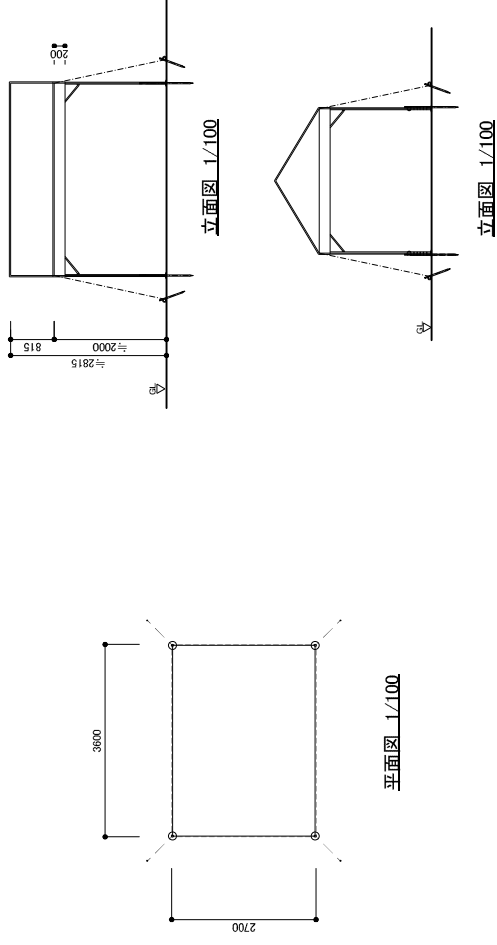

●ウエイトタイプ

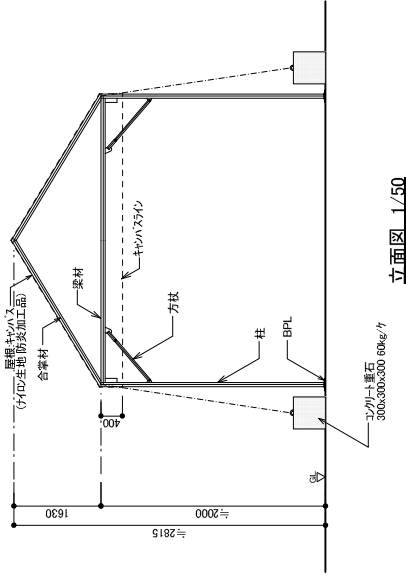
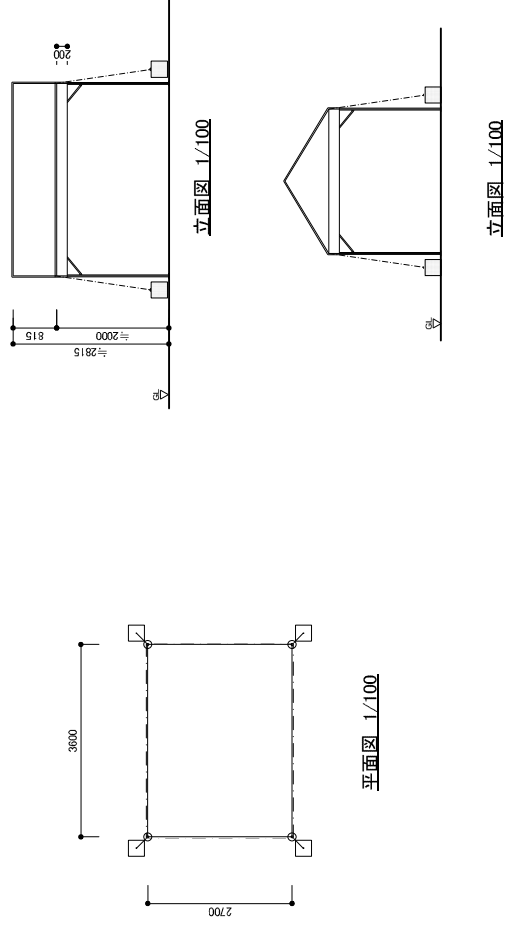

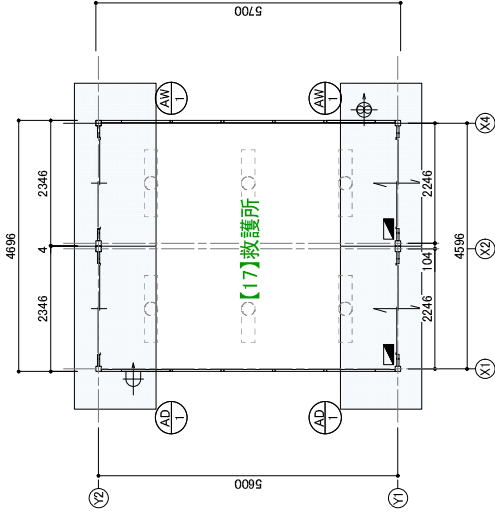

平面図 S=1/100

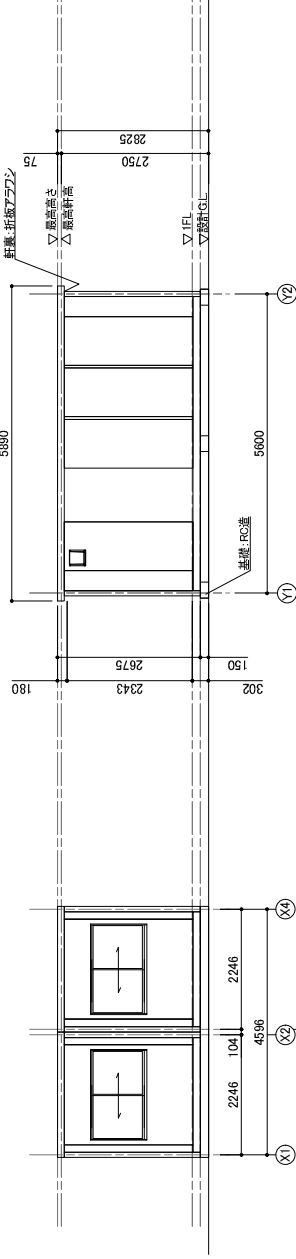
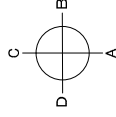

A立面図 S=1/100

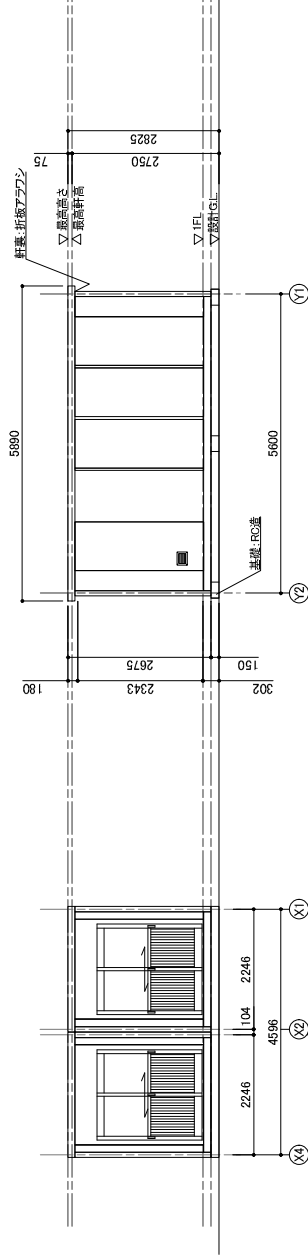

C立面図 S=1/100

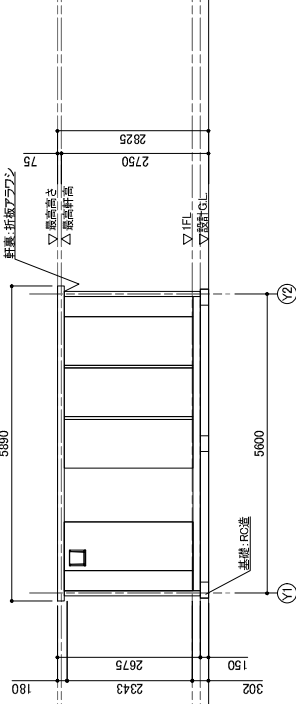

B立面図 S=1/100

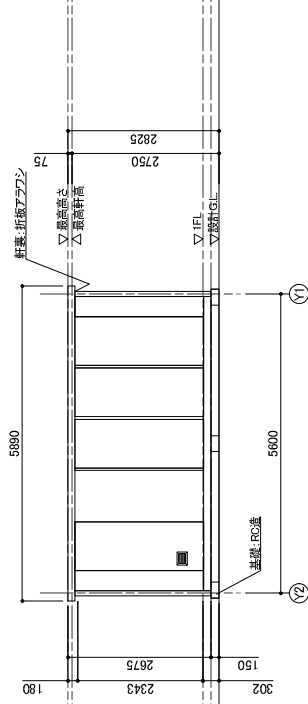

D立面図 S=1/100

仕様	
構造	鉄骨造
屋根	金属折板 e=0.5
外部建具	アルミサッシ
庇	なし
床	合板 e=12 仕上:フロアベント
外壁	外部仕上:カラー鋼板 e=0.27 (検査ハケあり)
天井	断熱材:スチレンフォーム e=25 内部仕上:カラー鋼板 e=0.27 化粧合板 e=4 断熱材:スチレンフォーム e=25

凡例		
名称	記号	仕様
分電盤	別図に示す	
20mm換気扇	→	7Dへの7777プラグ配線 引き継ぎ付
給気口	⇐	角型レジスターガラー w246 × h196
照明器具	□	

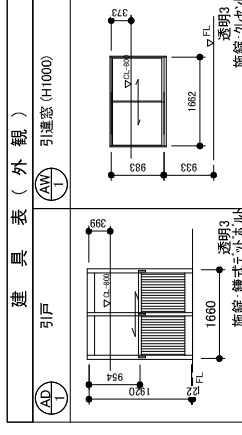
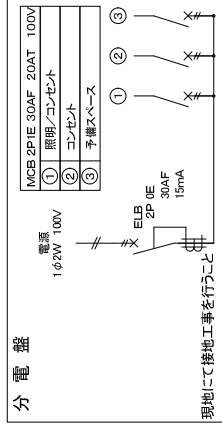

面積表		
建築面積	4.596 × 5.600	2573 m ²
延床面積	4.596 × 5.600	2573 m ²