

大会名	第77回全日本フェンシング選手権大会(団体戦) わたSHIGA輝く国スポフェンシング競技リハーサル大会	配置	屋 内	屋 外
施設名	ウカルちゃんアリーナ		A-1	競技本部・技術委員席

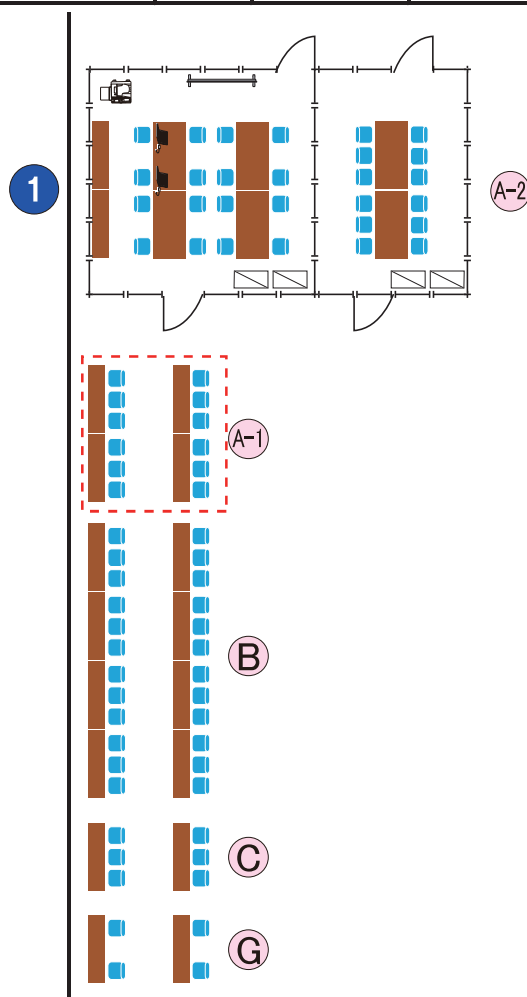

1/200

No.	品名・規格	数量	単位	調達方法	No.	品名・規格	数量	単位	調達方法
1	長机 450x1800	4	卓	レンタル					
2	パイプ椅子	12	脚	施設備品					
3	白布	4	枚	レンタル					
4	マイク 卓上スタンド付き	1	本	レンタル					

備 考 :

更新日 : 2024年2月14日

大会名	第77回全日本フェンシング選手権大会(団体戦) わたSHIGA輝く国スポフェンシング競技リハーサル大会	配置	屋内	屋外
施設名	ウカルちゃんアリーナ		(A-2)	競技本部・技術委員控室

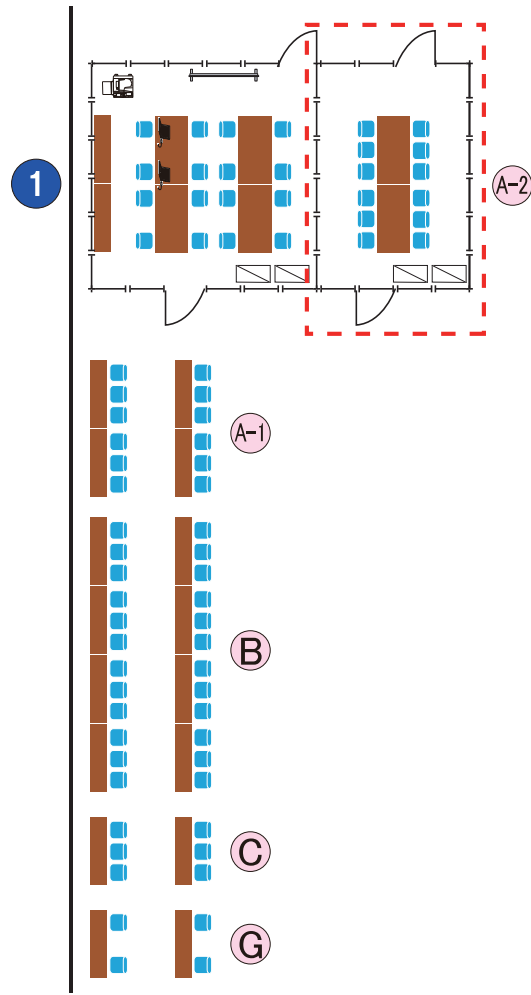

1/200

No.	品名・規格	数量	単位	調達方法	No.	品名・規格	数量	単位	調達方法
1	パーテーション W900xH2100	18	枚	レンタル					
2	ドアパーテーション W900xH2100	2	枚	レンタル					
3	長机 450x1800	4	卓	レンタル					
4	パイプ椅子	12	脚	施設備品					
5	アングル棚 W900xH1800	2	台	レンタル					
6	ポケットWi-fi	1	台	レンタル					
7	ドラムコード 30m巻き	2	個	レンタル					
8	延長コード 5m3口	2	本	レンタル					

備考：

大会名	第77回全日本フェンシング選手権大会(団体戦) わたSHIGA輝く国スポフェンシング競技リハーサル大会	配置	屋内		屋外
			施設名	ウカルちゃんアリーナ	来賓・競技会役員席

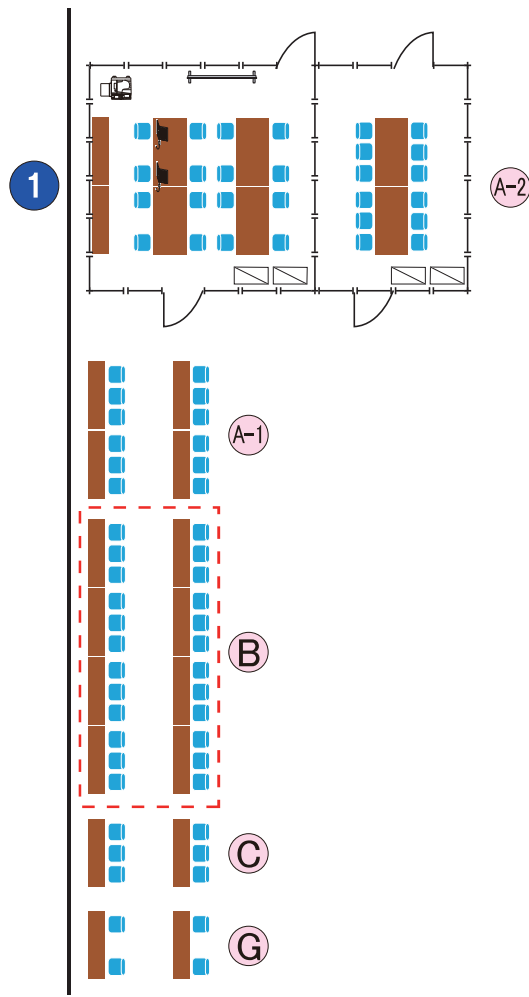

1/200

No.	品名・規格	数量	単位	調達方法	No.	品名・規格	数量	単位	調達方法
1	長机 450x1800	8	卓	レンタル					
2	パイプ椅子	24	脚	施設備品					
3	白布	8	枚	レンタル					

備考：

更新日：2024年2月14日

大会名	第77回全日本フェンシング選手権大会(団体戦) わたSHIGA輝く国スポフェンシング競技リハーサル大会	配置	屋内	屋外
施設名	ウカルちゃんアリーナ		Ⓒ	放送・PA席

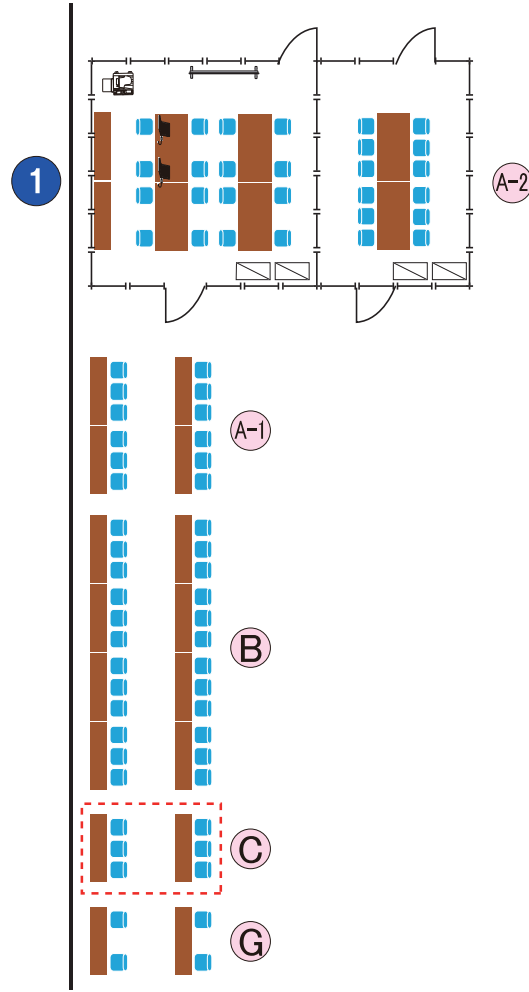

1/200

No.	品名・規格	数量	単位	調達方法	No.	品名・規格	数量	単位	調達方法
1	長机 450x1800	2	卓	レンタル					
2	パイプ椅子	6	脚	施設備品					
3	白布	2	枚	レンタル					
4	マイク 卓上スタンド付き	1	本	レンタル					
5	音響設備	1	式	レンタル					

備考：

大会名	第77回全日本フェンシング選手権大会(団体戦) わたSHIGA輝く国スポフェンシング競技リハーサル大会	配置	屋内	屋外
施設名	ウカルちゃんアリーナ		①	DT受付事務所

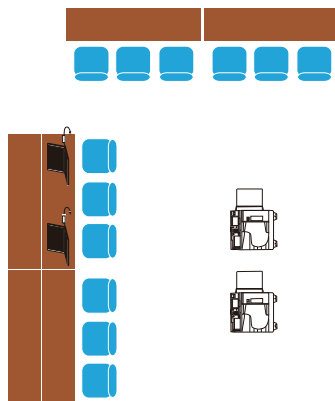

1/100

No.	品名・規格	数量	単位	調達方法	No.	品名・規格	数量	単位	調達方法
1	長机 450x1800	6	卓	レンタル					
2	パイプ椅子	12	脚	レンタル					
3	ノートパソコン	2	台	レンタル					
4	複合機	2	台	レンタル					
5	ポケットWi-fi	2	台	レンタル					
6	ドラムコード 30m巻き	2	個	レンタル					
7	レターケース A4 12段	1	台	レンタル					
8	マイク 卓上スタンド付き	1	本	レンタル					

備考：

大会名	第77回全日本フェンシング選手権大会(団体戦) わたSHIGA輝く国スポフェンシング競技リハーサル大会	配置	屋内	屋外
施設名	ウカルちゃんアリーナ		Ⓔ	記載所



1/100

No.	品名・規格	数量	単位	調達方法	No.	品名・規格	数量	単位	調達方法
1	長机 450x1800	4	卓	レンタル					

備考：

更新日：2023年10月18日

大会名	第77回全日本フェンシング選手権大会(団体戦) わたSHIGA輝く国スポフェンシング競技リハーサル大会	配置	屋内	屋外
施設名	ウカルちゃんアリーナ		Ⓕ	選手待機席



1/400

No.	品名・規格	数量	単位	調達方法	No.	品名・規格	数量	単位	調達方法
1	パイプ椅子	90	脚	レンタル	21				
2					22				
3					23				
4					24				
5					25				
6					26				
7					27				
8					28				
9					29				
10					30				
11					31				
12					32				
13					33				
14					34				
15					35				

備考：

更新日：2024年2月5日

大会名	第77回全日本フェンシング選手権大会(団体戦) わたSHIGA輝く国スポフェンシング競技リハーサル大会	配置	屋内 <span style="float:right">屋外</span>	
施設名	ウカルちゃんアリーナ		G	救護席

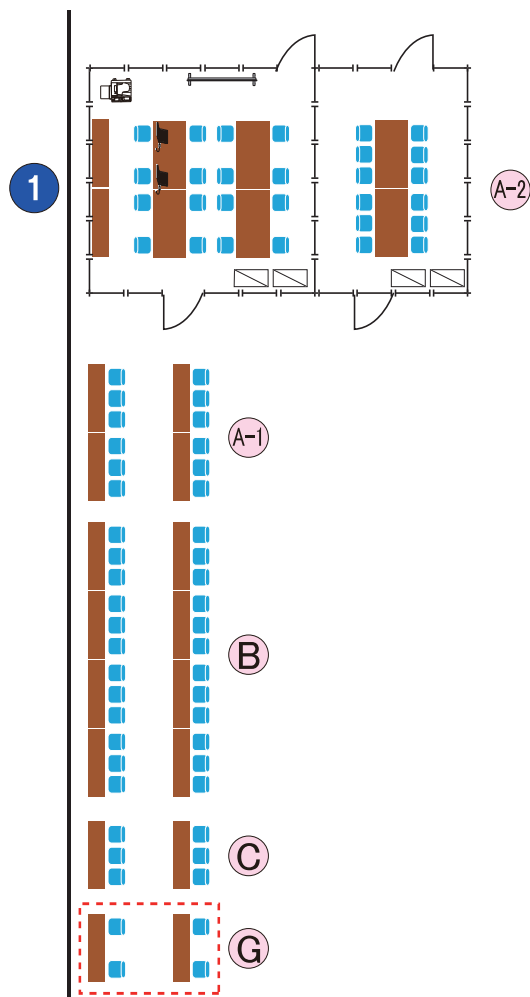

1/200

No.	品名・規格	数量	単位	調達方法	No.	品名・規格	数量	単位	調達方法
1	長机 450x1800	2	卓	レンタル					
2	パイプ椅子	4	脚	施設備品					
3	白布	2	枚	レンタル					

備考 :



大会名	第77回全日本フェンシング選手権大会(団体戦) わたSHIGA輝く国スポフェンシング競技リハーサル大会	配置	屋内	屋外
施設名	ウカルちゃんアリーナ		Ⓜ	審判員席

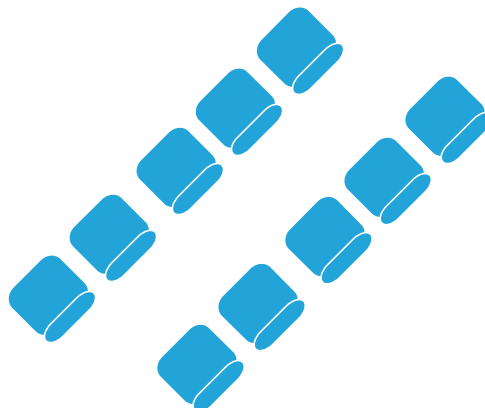

1/50

No.	品名・規格	数量	単位	調達方法	No.	品名・規格	数量	単位	調達方法
1	パイプ椅子	10	脚	レンタル					

備考 :

更新日 : 2024年2月5日

大会名	第77回全日本フェンシング選手権大会(団体戦) わたSHIGA輝く国スポフェンシング競技リハーサル大会	配置	屋 内	屋 外
施設名	ウカルちゃんアリーナ		①	競技補助員席

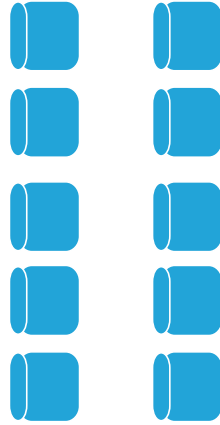

x2箇所

1/50

No.	品名・規格	数量	単位	調達方法	No.	品名・規格	数量	単位	調達方法
1	パイプ椅子	20	脚	レンタル					

備考 :

大会名	第77回全日本フェンシング選手権大会(団体戦) わたSHIGA輝く国スポフェンシング競技リハーサル大会	配置	屋内	屋外
施設名	ウカルちゃんアリーナ		①	記録・筆耕本部

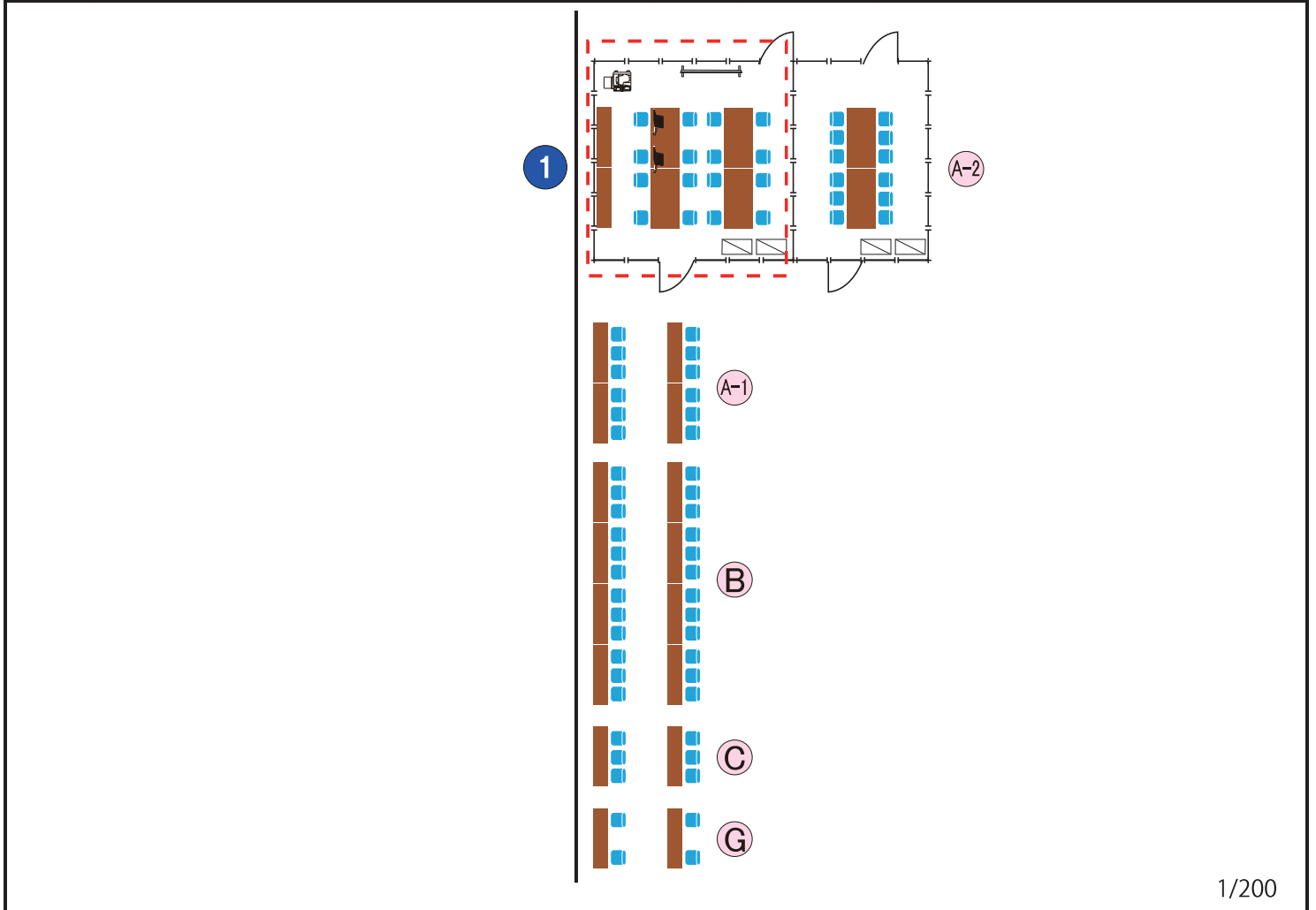

1/200

No.	品名・規格	数量	単位	調達方法	No.	品名・規格	数量	単位	調達方法
1	パーテーション W900xH2100	16	枚	レンタル					
2	ドアパーテーション W900xH2100	2	枚	レンタル					
3	長机 450x1800	10	卓	レンタル					
4	パイプ椅子	16	脚	施設備品					
5	アングル棚 W900xH1800	2	台	レンタル					
6	ホワイトボード	1	台	レンタル					
7	レターケース A4 12段	1	台	レンタル					
8	ノートパソコン	2	台	レンタル					
9	複合機	1	台	レンタル					
10	ポケットWi-fi	2	台	レンタル					
11	レーザープリンタ	2	台	レンタル					
12	ドラムコード 30m巻き	2	個	レンタル					
13	延長コード 5m3口	2	本	レンタル					

備考：

更新日：2024年2月14日

大会名	第77回全日本フェンシング選手権大会(団体戦) わたSHIGA輝く国スポフェンシング競技リハーサル大会	配置	屋内	屋外
施設名	ウカルちゃんアリーナ		②	来賓・競技会役員控室

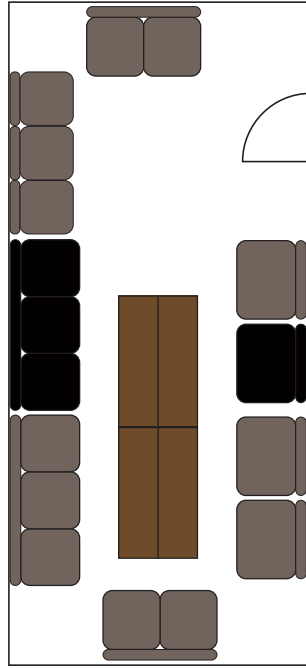

1/100

No.	品名・規格	数量	単位	調達方法	No.	品名・規格	数量	単位	調達方法
1	ローテーブル	1	式	施設備品	21				
2	ソファ	1	式	施設備品	22				
3	ハンガーラック	1	台	レンタル	23				
4	ハンガー	10	本	レンタル	24				
5					25				
6					26				
7					27				
8					28				
9					29				
10					30				
11					31				
12					32				
13					33				
14					34				
15					35				

備考：

大会名	第77回全日本フェンシング選手権大会(団体戦) わたSHIGA輝く国スポフェンシング競技リハーサル大会	配置	屋内	屋外
施設名	ウカルちゃんアリーナ		③	審判員控室

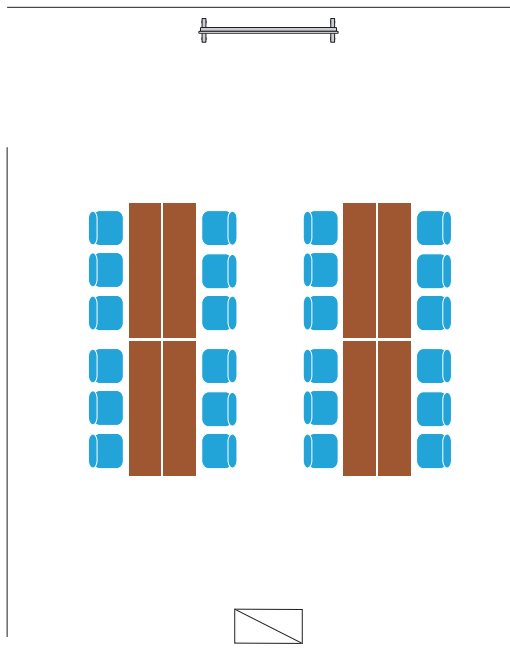

1/100

No.	品名・規格	数量	単位	調達方法	No.	品名・規格	数量	単位	調達方法
1	長机 450x1800	8	卓	レンタル	21				
2	パイプ椅子	24	脚	レンタル	22				
3	アングル棚 W900xH1800	1	台	レンタル	23				
4	ホワイトボード	1	台	レンタル	24				
5	ハンガーラック	3	台	レンタル	25				
6	ハンガー	30	本	レンタル	26				
7					27				
8					28				
9					29				
10					30				
11					31				
12					32				
13					33				
14					34				
15					35				

備考：

大会名	第77回全日本フェンシング選手権大会(団体戦) わたSHIGA輝く国スポフェンシング競技リハーサル大会	配置	屋内	屋外
施設名	ウカルちゃんアリーナ		④	救護室

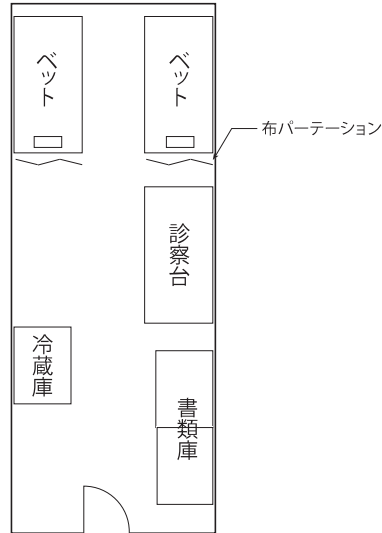

1/100

No.	品名・規格	数量	単位	調達方法	No.	品名・規格	数量	単位	調達方法
1	診察台	1	台	施設備品	21				
2	簡易ベット	2	台	施設備品	22				
3	布団セット	2	式	レンタル	23				
4	回転椅子	1	台	施設備品	24				
5	長机	1	台	施設備品	25				
6	イス	2	台	施設備品	26				
7	担架	1	台	施設備品	27				
8	車椅子	2	台	施設備品	28				
9					29				
10					30				
11					31				
12					32				
13					33				
14					34				
15					35				

備考：

大会名	第77回全日本フェンシング選手権大会(団体戦) わたSHIGA輝く国スポフェンシング競技リハーサル大会	配置	屋内	屋外
施設名	ウカルちゃんアリーナ		⑤	実施本部

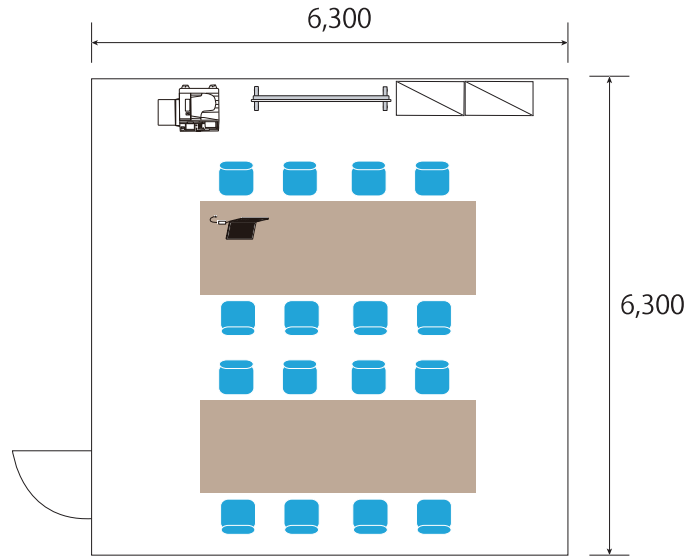

1/100

No.	品名・規格	数量	単位	調達方法	No.	品名・規格	数量	単位	調達方法
1	長机 600x1800	8	卓	施設備品					
2	椅子	16	脚	施設備品					
3	アングル棚 W900xH1800	2	台	レンタル					
4	ホワイトボード	1	台	レンタル					
5	レターケース A4 12段	1	台	レンタル					
6	ノートパソコン	1	台	レンタル					
7	複合機	1	台	レンタル					
8	ポケットWi-fi	1	台	レンタル					
9	レーザープリンタ	1	台	レンタル					
10	ドラムコード 30m巻き	2	個	レンタル					
11	延長コード 5m3口	3	本	レンタル					
12	表彰盆	16	枚	レンタル					
13	白手袋	8	双	レンタル					

備考：

大会名	第77回全日本フェンシング選手権大会(団体戦) わたSHIGA輝く国スポフェンシング競技リハーサル大会	配置	屋 内		屋 外
施設名	ウカルちゃんアリーナ		⑥	競技役員控室	

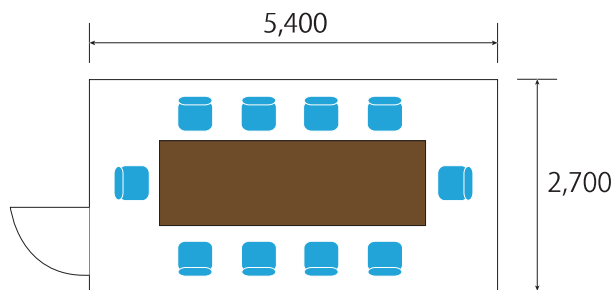

1/100

No.	品名・規格	数量	単位	調達方法	No.	品名・規格	数量	単位	調達方法
1	机	1	式	施設備品	21				
2	椅子	10	脚	施設備品	22				
3	ハンガーラック	1	台	レンタル	23				
4	ハンガー	15	本	レンタル	24				
5					25				
6					26				
7					27				
8					28				
9					29				
10					30				
11					31				
12					32				
13					33				
14					34				
15					35				

備 考 :



大会名	第77回全日本フェンシング選手権大会(団体戦) わたSHIGA輝く国スポフェンシング競技リハーサル大会	配置	屋内	屋外
施設名	ウカルちゃんアリーナ		⑦	受付(選手・監督)

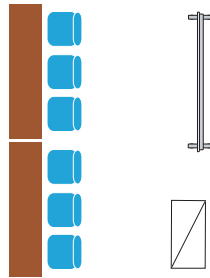

1/100

No.	品名・規格	数量	単位	調達方法	No.	品名・規格	数量	単位	調達方法
1	長机 450x1800	2	卓	施設備品	21				
2	パイプ椅子	6	脚	施設備品	22				
3	アングル棚 W900xH1800	1	台	レンタル	23				
4	ホワイトボード	1	台	レンタル	24				
5	ストーブ	1	台	レンタル	25				
6	ドラムコード 30m巻き	1	個	レンタル	26				
7					27				
8					28				
9					29				
10					30				
11					31				
12					32				
13					33				
14					34				
15					35				

備考：

大会名	第77回全日本フェンシング選手権大会(団体戦) わたSHIGA輝く国スポフェンシング競技リハーサル大会	配置	屋内	屋外
施設名	ウカルちゃんアリーナ		⑧	受付(行政関係者)



No.	品名・規格	数量	単位	調達方法	No.	品名・規格	数量	単位	調達方法
1	長机 450x1800	2	卓	施設備品	21				
2	パイプ椅子	6	脚	施設備品	22				
3	ストーブ	1	台	レンタル	23				
4	ドラムコード 30m巻き	1	個	レンタル	24				
5					25				
6					26				
7					27				
8					28				
9					29				
10					30				
11					31				
12					32				
13					33				
14					34				
15					35				

備考：

大会名	第77回全日本フェンシング選手権大会(団体戦) わたSHIGA輝く国スポフェンシング競技リハーサル大会	配置	屋内	屋外
施設名	ウカルちゃんアリーナ		⑨	受付(競技関係者)



1/100

No.	品名・規格	数量	単位	調達方法	No.	品名・規格	数量	単位	調達方法
1	長机 450x1800	1	卓	施設備品	21				
2	パイプ椅子	3	脚	施設備品	22				
3	ストーブ	1	台	レンタル	23				
4	ドラムコード 30m巻き	1	個	レンタル	24				
5					25				
6					26				
7					27				
8					28				
9					29				
10					30				
11					31				
12					32				
13					33				
14					34				
15					35				

備考：

大会名	第77回全日本フェンシング選手権大会(団体戦) わたSHIGA輝く国スポフェンシング競技リハーサル大会	配置	屋内	屋外
施設名	ウカルちゃんアリーナ		⑩	弁当引換所

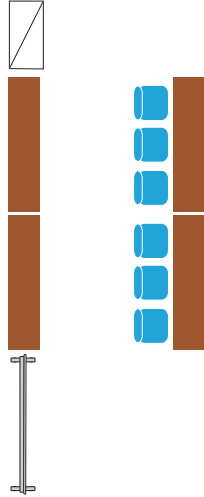

1/100

No.	品名・規格	数量	単位	調達方法	No.	品名・規格	数量	単位	調達方法
1	長机 450x1800	4	卓	施設備品	21				
2	パイプ椅子	6	脚	施設備品	22				
3	アングル棚 W900xH1800	1	台	レンタル	23				
4	ホワイトボード	1	台	レンタル	24				
5	台車	2	台	レンタル	25				
6					26				
7					27				
8					28				
9					29				
10					30				
11					31				
12					32				
13					33				
14					34				
15					35				

備考：

大会名	第77回全日本フェンシング選手権大会(団体戦) わたSHIGA輝く国スポフェンシング競技リハーサル大会	配置	屋内	屋外
施設名	ウカルちゃんアリーナ		⑪	無料ドリンクコーナー(選手・関係者)



1/100

No.	品名・規格	数量	単位	調達方法	No.	品名・規格	数量	単位	調達方法
1	長机 450x1800	2	卓	施設備品	21				
2	パイプ椅子	6	脚	施設備品	22				
3	アングル棚 W900xH1800	1	台	レンタル	23				
4	どぶづけ	1	台	レンタル	24				
5	ストーブ	1	台	レンタル	25				
6	ドラムコード 30m巻き	1	個	レンタル	26				
7					27				
8					28				
9					29				
10					30				
11					31				
12					32				
13					33				
14					34				
15					35				

備考：

大会名	第77回全日本フェンシング選手権大会(団体戦) わたSHIGA輝く国スポフェンシング競技リハーサル大会	配置	屋内	屋外
施設名	ウカルちゃんアリーナ		⑫	インタビューコーナー



No.	品名・規格	数量	単位	調達方法	No.	品名・規格	数量	単位	調達方法
1	インタビューボード	1	式	レンタル	21				
2	平台	1	式	レンタル	22				
3					23				
4					24				
5					25				
6					26				
7					27				
8					28				
9					29				
10					30				
11					31				
12					32				
13					33				
14					34				
15					35				

備考：

更新日：2024年2月2日

大会名	第77回全日本フェンシング選手権大会(団体戦) わたSHIGA輝く国スポフェンシング競技リハーサル大会	配置	屋内	屋外
施設名	ウカルちゃんアリーナ		⑬	トーナメント表

※別紙サイン計画図参照

No.	品名・規格	数量	単位	調達方法	No.	品名・規格	数量	単位	調達方法
1					21				
2					22				
3					23				
4					24				
5					25				
6					26				
7					27				
8					28				
9					29				
10					30				
11					31				
12					32				
13					33				
14					34				
15					35				

備考：

大会名	第77回全日本フェンシング選手権大会(団体戦) わたSHIGA輝く国スポフェンシング競技リハーサル大会	配置	屋内	屋外
施設名	ウカルちゃんアリーナ		⑭	記録速報所

--	--	--

1/50

No.	品名・規格	数量	単位	調達方法	No.	品名・規格	数量	単位	調達方法
1	パーティション W900xH2100	3	枚	レンタル	21				
2					22				
3					23				
4					24				
5					25				
6					26				
7					27				
8					28				
9					29				
10					30				
11					31				
12					32				
13					33				
14					34				
15					35				

備考：



大会名	第77回全日本フェンシング選手権大会(団体戦) わたSHIGA輝く国スポフェンシング競技リハーサル大会	配置	屋内	屋外
施設名	ウカルちゃんアリーナ		⑮	一般観覧席

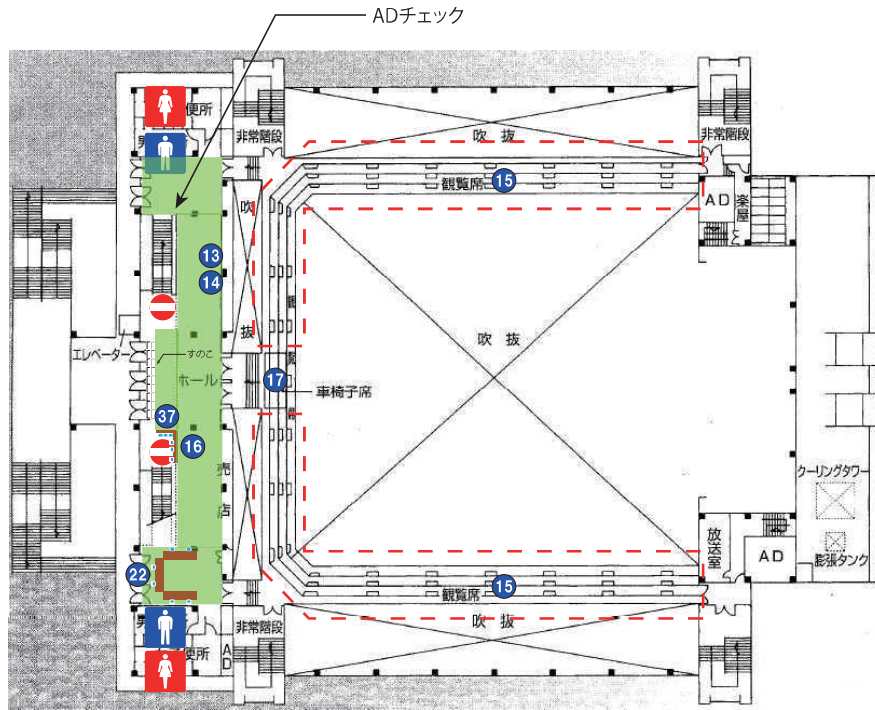

1/300

No.	品名・規格	数量	単位	調達方法	No.	品名・規格	数量	単位	調達方法
1					21				
2					22				
3					23				
4					24				
5					25				
6					26				
7					27				
8					28				
9					29				
10					30				
11					31				
12					32				
13					33				
14					34				
15					35				

備考：

大会名	第77回全日本フェンシング選手権大会(団体戦) わたSHIGA輝く国スポフェンシング競技リハーサル大会	配置	屋内	屋外
施設名	ウカルちゃんアリーナ		⑩	プログラム販売所



1/100

No.	品名・規格	数量	単位	調達方法	No.	品名・規格	数量	単位	調達方法
1	長机 450x1800	2	卓	施設備品	21				
2	パイプ椅子	3	脚	施設備品	22				
3	ストーブ	1	台	レンタル	23				
4	ドラムコード 30m巻き	1	個	レンタル	24				
5					25				
6					26				
7					27				
8					28				
9					29				
10					30				
11					31				
12					32				
13					33				
14					34				
15					35				

備考：

大会名	第77回全日本フェンシング選手権大会(団体戦) わたSHIGA輝く国スポフェンシング競技リハーサル大会	配置	屋内	屋外
施設名	ウカルちゃんアリーナ		⑰	車いす席

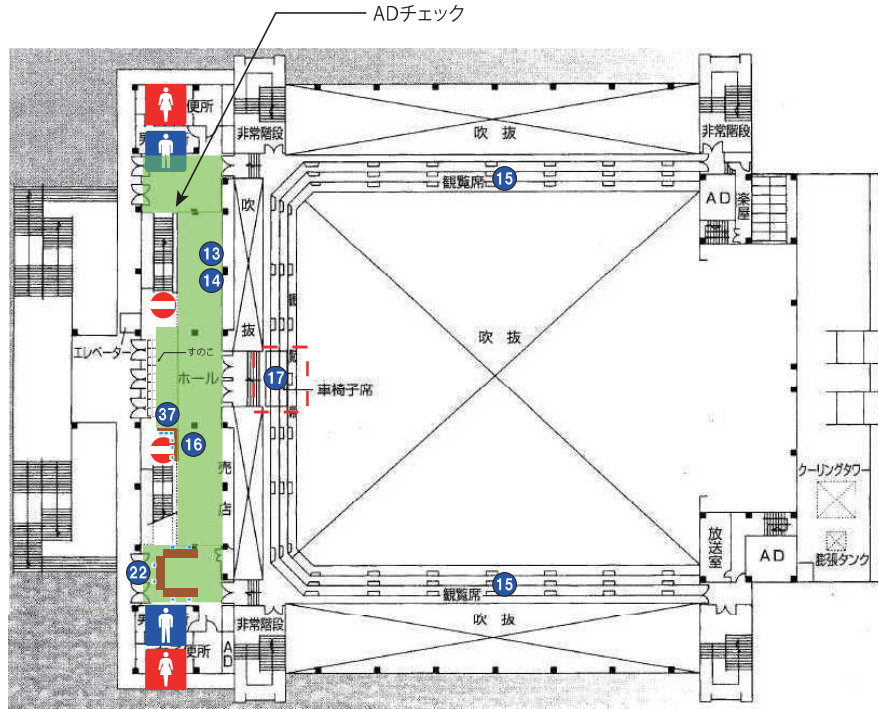

1/300

No.	品名・規格	数量	単位	調達方法	No.	品名・規格	数量	単位	調達方法
1					21				
2					22				
3					23				
4					24				
5					25				
6					26				
7					27				
8					28				
9					29				
10					30				
11					31				
12					32				
13					33				
14					34				
15					35				

備考：

大会名	第77回全日本フェンシング選手権大会(団体戦) わたSHIGA輝く国スポフェンシング競技リハーサル大会	配置	屋内 <span style="float:right">屋外</span>	
施設名	武道館(研修室1~3)		(18)	競技補助員控室

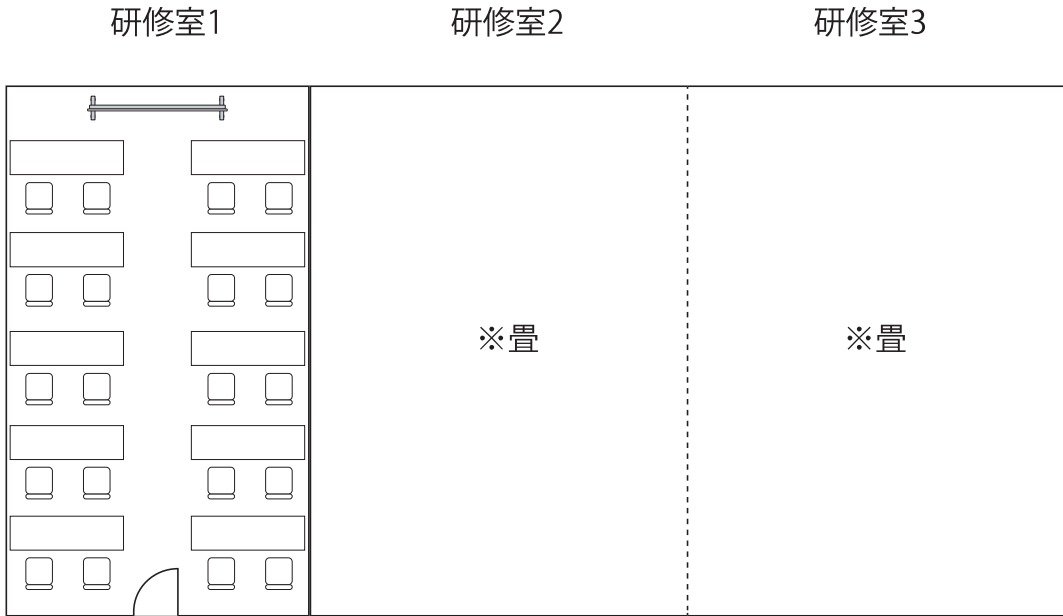

1/100

No.	品名・規格	数量	単位	調達方法	No.	品名・規格	数量	単位	調達方法
1	机	10	卓	施設備品					
2	椅子	20	脚	施設備品					
3	ホワイトボード	1	台	施設備品					

備考：  
空調設備有り

大会名	第77回全日本フェンシング選手権大会(団体戦) わたSHIGA輝く国スポフェンシング競技リハーサル大会	配置	屋内	屋外
施設名	武道館(柔道場)		19	選手・監督控室

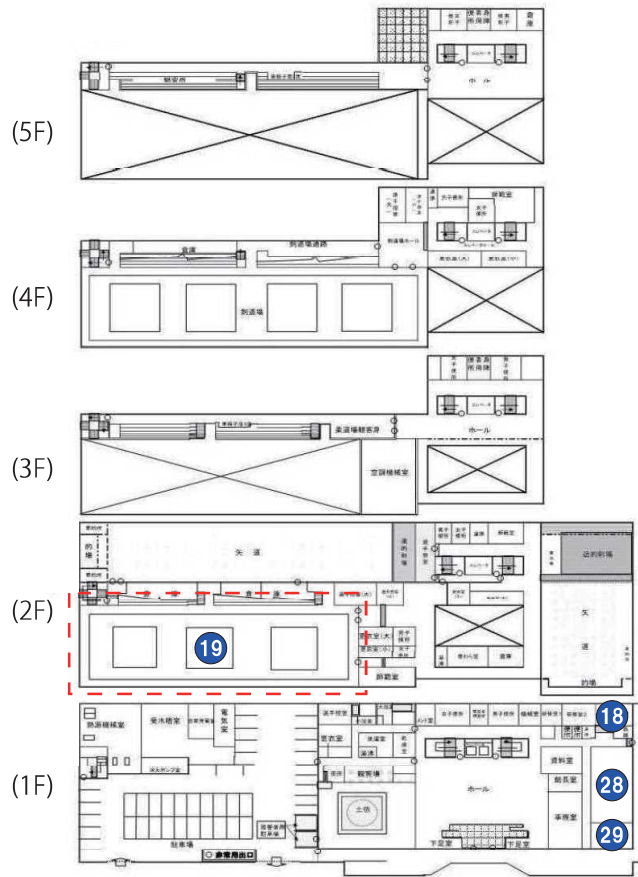

No.	品名・規格	数量	単位	調達方法	No.	品名・規格	数量	単位	調達方法
1					21				
2					22				
3					23				
4					24				
5					25				
6					26				
7					27				
8					28				
9					29				
10					30				
11					31				
12					32				
13					33				
14					34				
15					35				

備考：

大会名	第77回全日本フェンシング選手権大会(団体戦) わたSHIGA輝く国スポフェンシング競技リハーサル大会	配置	屋内	屋外
施設名	ウカルちゃんアリーナ別館		20	アップ場

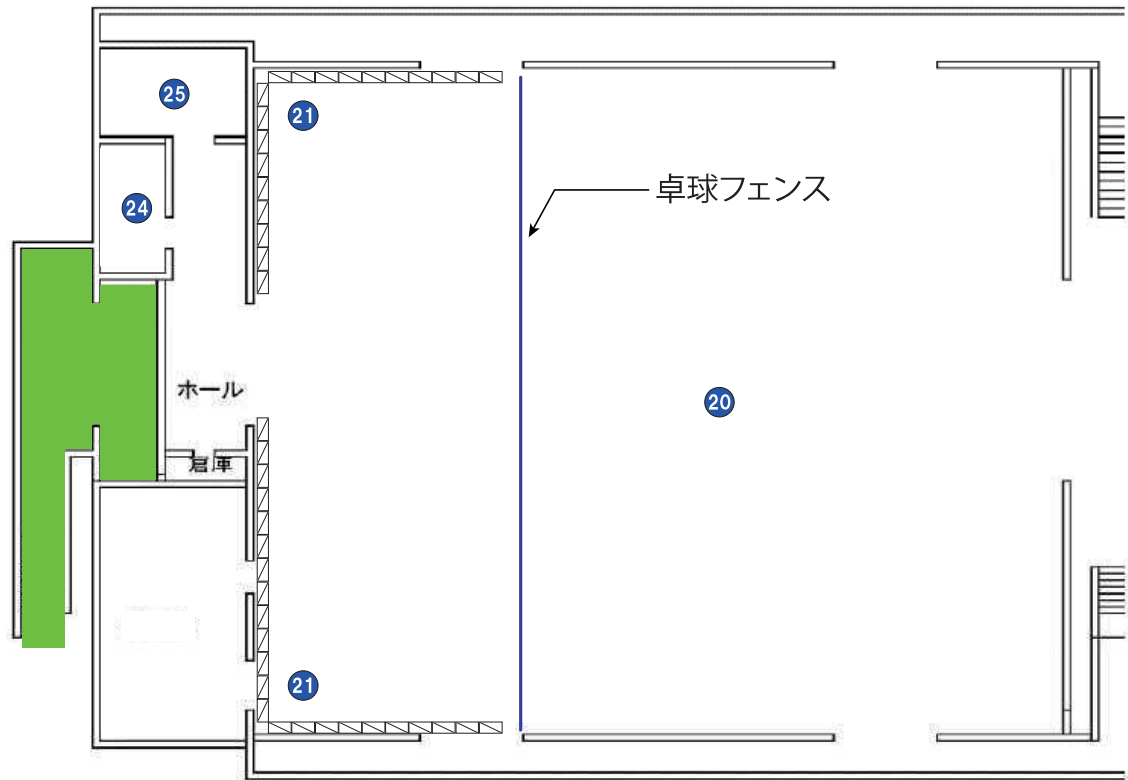

※第4会議室

27

1/300

No.	品名・規格	数量	単位	調達方法	No.	品名・規格	数量	単位	調達方法
1	卓球フェンス W1400xH750	18	枚	レンタル	21				
2					22				
3					23				
4					24				
5					25				
6					26				
7					27				
8					28				
9					29				
10					30				
11					31				
12					32				
13					33				
14					34				
15					35				

備考：

大会名	第77回全日本フェンシング選手権大会(団体戦) わたSHIGA輝く国スポフェンシング競技リハーサル大会	配置	屋内	屋外
施設名	ウカルちゃんアリーナ別館		②①	荷物置場

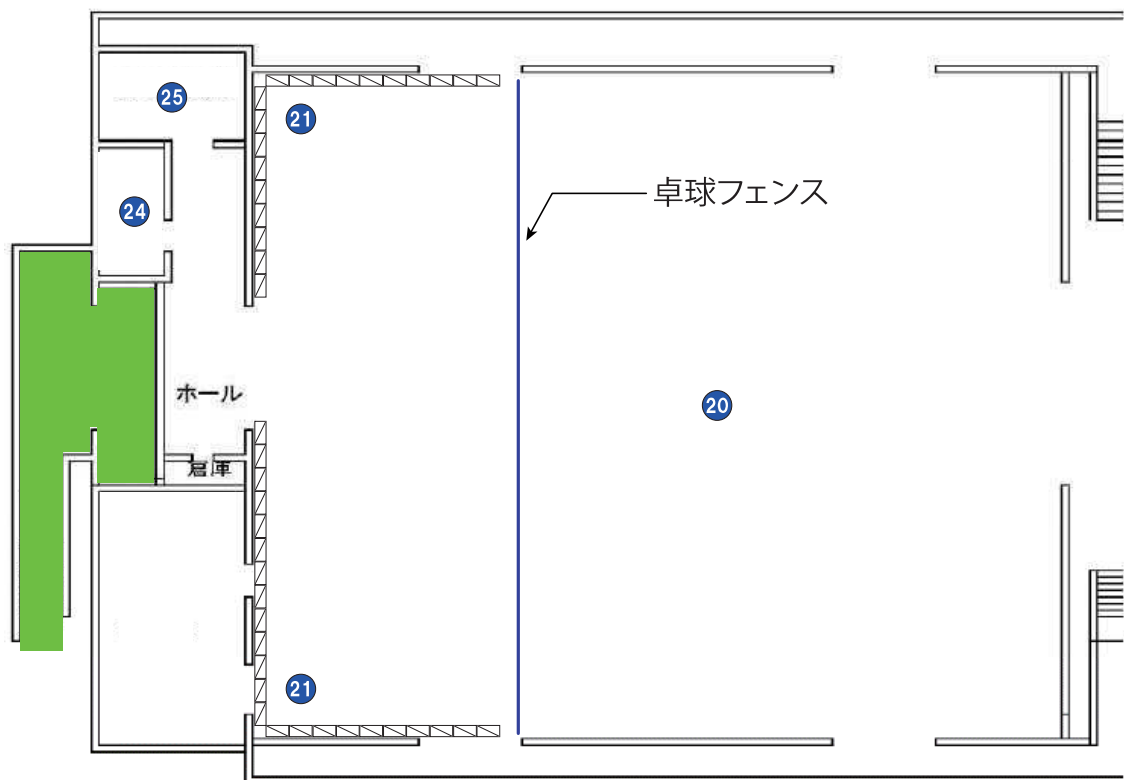

※第4会議室

②⑦

1/300

No.	品名・規格	数量	単位	調達方法	No.	品名・規格	数量	単位	調達方法
1	アングル棚 W900xH1800	42	台	レンタル	21				
2	ハンガーラック	4	台	レンタル	22				
3	ハンガー	40	本	レンタル	23				
4					24				
5					25				
6					26				
7					27				
8					28				
9					29				
10					30				
11					31				
12					32				
13					33				
14					34				
15					35				

備考：

大会名	第77回全日本フェンシング選手権大会(団体戦) わたSHIGA輝く国スポフェンシング競技リハーサル大会	配置	屋内	屋外
施設名	ウカルちゃんアリーナ		②	用具メンテナンス所

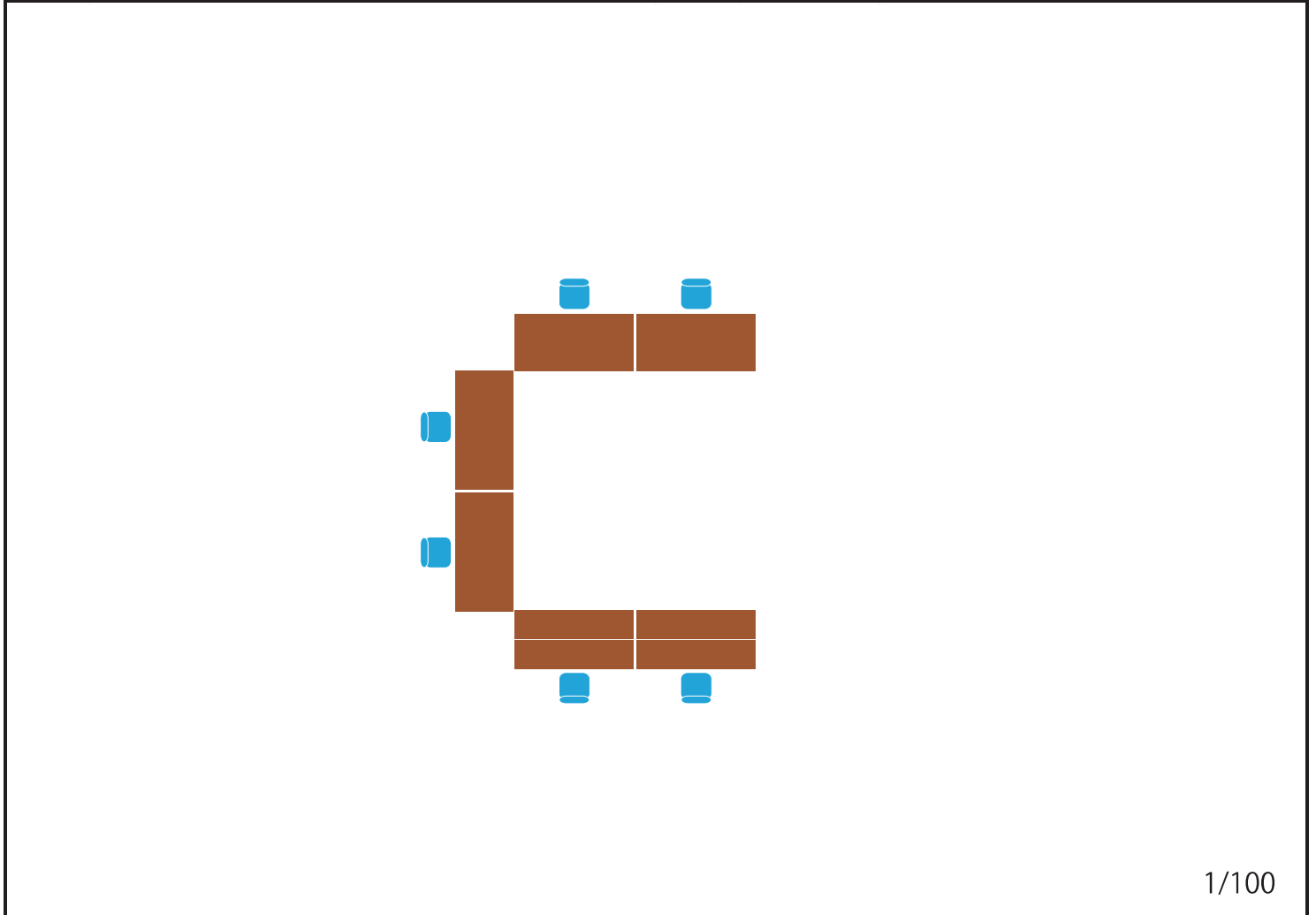

1/100

No.	品名・規格	数量	単位	調達方法	No.	品名・規格	数量	単位	調達方法
1	長机 450x1800	12	卓	レンタル	21				
2	パイプ椅子	6	脚	施設備品	22				
3	ストーブ	3	台	レンタル	23				
4	ドラムコード 30m巻き	3	個	レンタル	24				
5					25				
6					26				
7					27				
8					28				
9					29				
10					30				
11					31				
12					32				
13					33				
14					34				
15					35				

備考 :

更新日 : 2024年2月19日



大会名	第77回全日本フェンシング選手権大会(団体戦) わたSHIGA輝く国スポフェンシング競技リハーサル大会	配置	屋内		屋外
施設名	ウカルちゃんアリーナ		㊸	用具検査所	

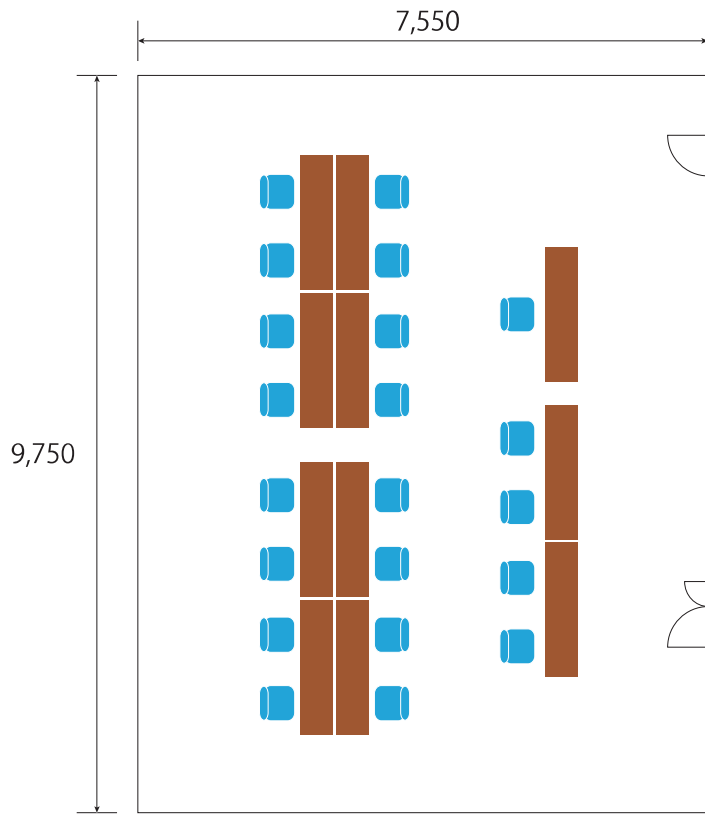

1/100

No.	品名・規格	数量	単位	調達方法	No.	品名・規格	数量	単位	調達方法
1	長机 450x1800	11	卓	施設備品	21				
2	パイプ椅子	21	脚	施設備品	22				
3	コードリール 30m巻き	5	個	レンタル	23				
4					24				
5					25				
6					26				
7					27				
8					28				
9					29				
10					30				
11					31				
12					32				
13					33				
14					34				
15					35				

備考：

更新日：2024年2月2日

大会名	第77回全日本フェンシング選手権大会(団体戦) わたSHIGA輝く国スポフェンシング競技リハーサル大会	配置	屋内	屋外
施設名	ウカルちゃんアリーナ別館		24	男子更衣室

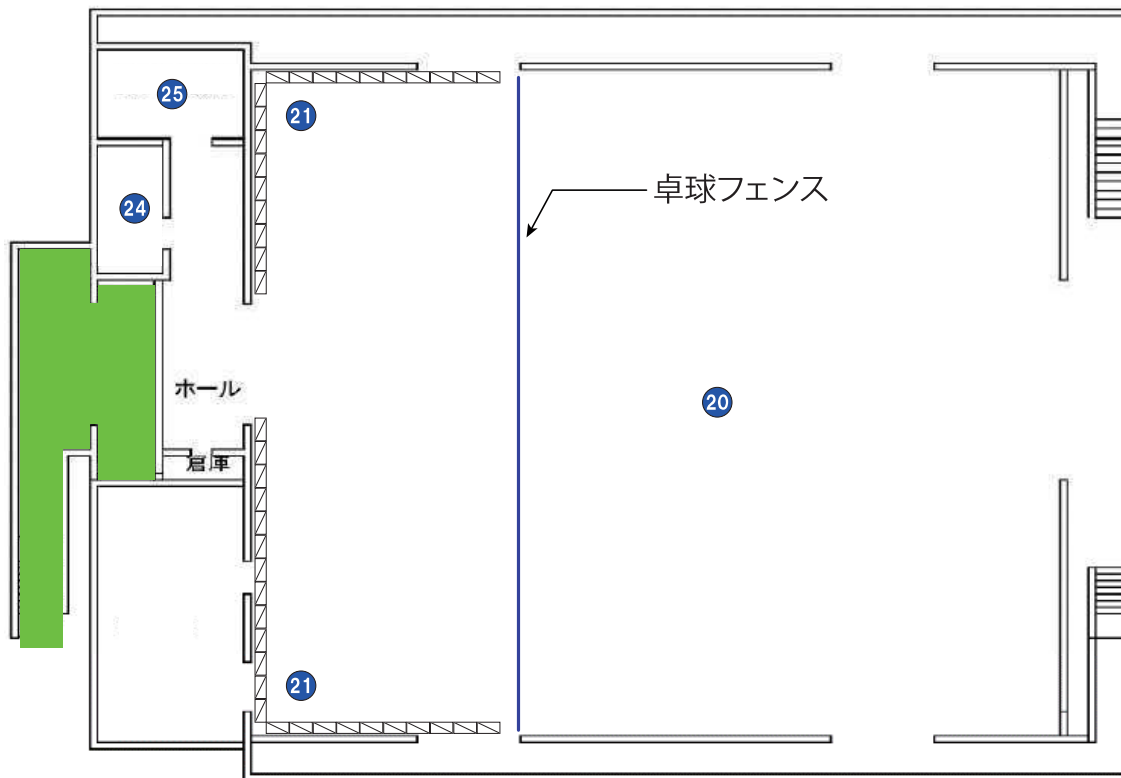

※第4会議室  
27

1/300

No.	品名・規格	数量	単位	調達方法	No.	品名・規格	数量	単位	調達方法
1					21				
2					22				
3					23				
4					24				
5					25				
6					26				
7					27				
8					28				
9					29				
10					30				
11					31				
12					32				
13					33				
14					34				
15					35				

備考：

大会名	第77回全日本フェンシング選手権大会(団体戦) わたSHIGA輝く国スポフェンシング競技リハーサル大会	配置	屋内	屋外
施設名	ウカルちゃんアリーナ別館		25	女子更衣室

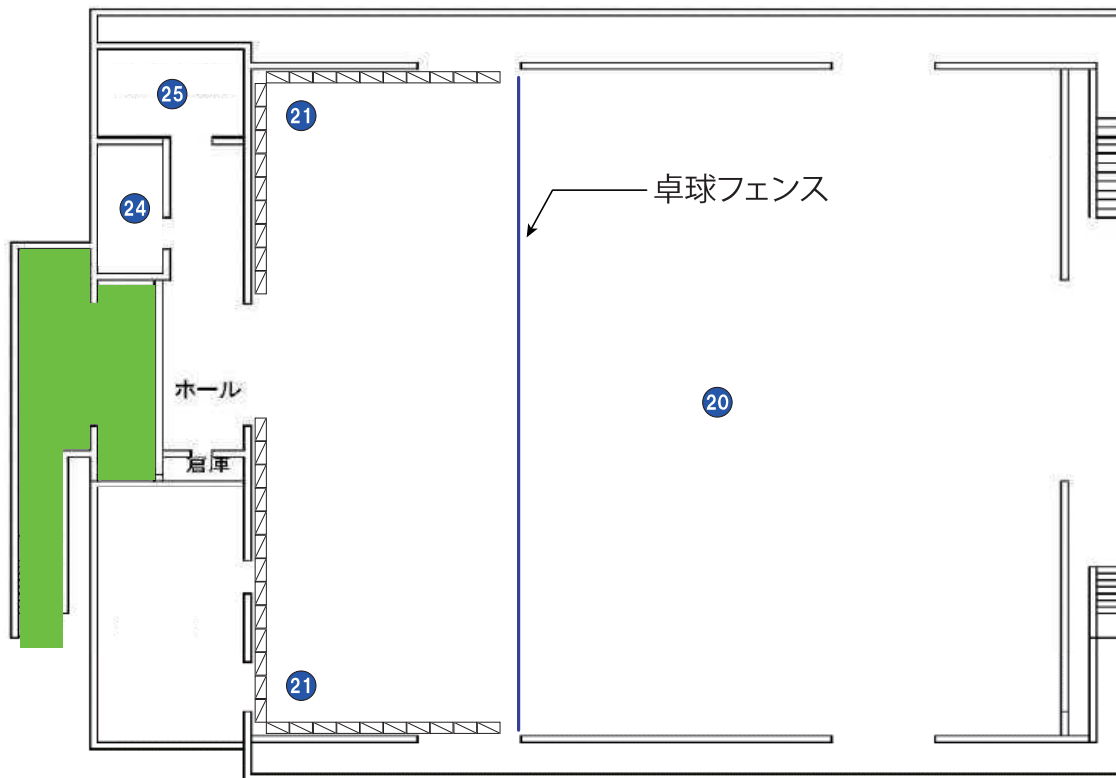

※第4会議室

27

1/300

No.	品名・規格	数量	単位	調達方法	No.	品名・規格	数量	単位	調達方法
1					21				
2					22				
3					23				
4					24				
5					25				
6					26				
7					27				
8					28				
9					29				
10					30				
11					31				
12					32				
13					33				
14					34				
15					35				

備考：

大会名	第77回全日本フェンシング選手権大会(団体戦) わたSHIGA輝く国スポフェンシング競技リハーサル大会	配置	屋内	屋外
施設名	におの浜スポーツセンター		②6	練習会場



1/500

No.	品名・規格	数量	単位	調達方法	No.	品名・規格	数量	単位	調達方法
1	ベルトパーテーション L2m	22	本	レンタル	21				
2	長机 450x1800	1	卓	施設備品	22				
3	パイプ椅子	3	脚	施設備品	23				
4					24				
5					25				
6					26				
7					27				
8					28				
9					29				
10					30				
11					31				
12					32				
13					33				
14					34				
15					35				

備考：

大会名	第77回全日本フェンシング選手権大会(団体戦) わたSHIGA輝く国スポフェンシング競技リハーサル大会	配置	屋内	屋外
施設名	ウカルちゃんアリーナ別館(第4会議室)		27	県内競技役員控室

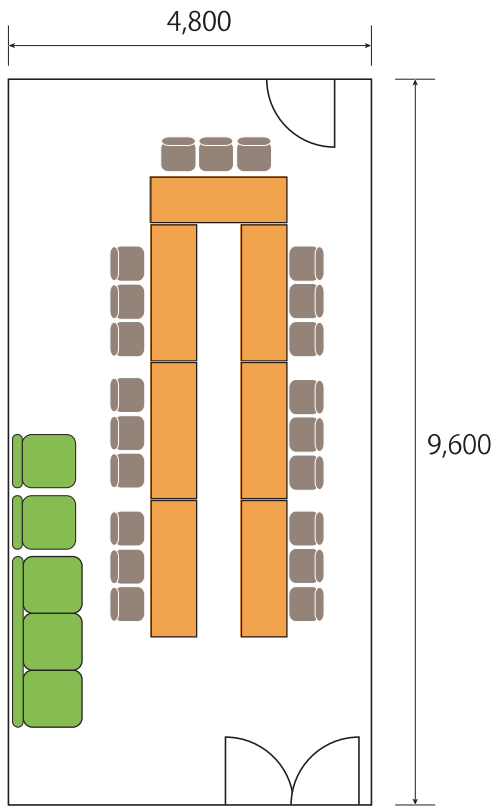

1/100

No.	品名・規格	数量	単位	調達方法	No.	品名・規格	数量	単位	調達方法
1	長机 600x1800	7	卓	施設備品					
2	パイプ椅子	21	脚	施設備品					

備考 :

大会名	第77回全日本フェンシング選手権大会(団体戦) わたSHIGA輝く国スポフェンシング競技リハーサル大会	配置	屋内	屋外
施設名	武道館(大会議室)		28	競技会係員・競技会補助員控所

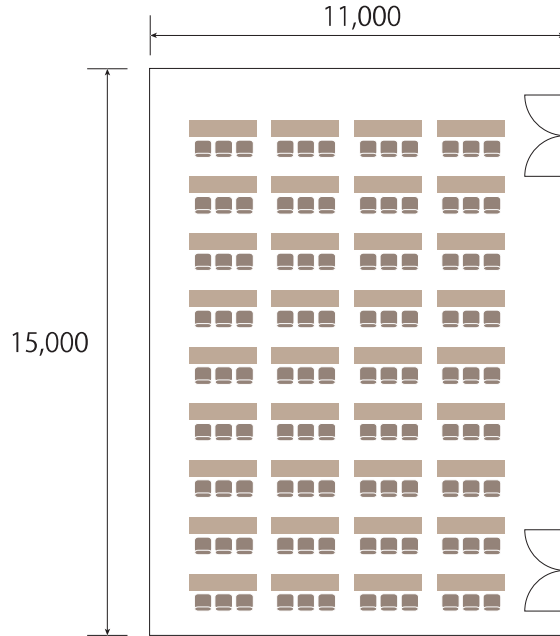

1/200

No.	品名・規格	数量	単位	調達方法	No.	品名・規格	数量	単位	調達方法
1	長机 450x1800	36	卓	施設備品	21				
2	パイプ椅子	108	脚	施設備品	22				
3					23				
4					24				
5					25				
6					26				
7					27				
8					28				
9					29				
10					30				
11					31				
12					32				
13					33				
14					34				
15					35				

備考：

更新日：2024年2月2日

大会名	第77回全日本フェンシング選手権大会(団体戦) わたSHIGA輝く国スポフェンシング競技リハーサル大会	配置	屋内	屋外
施設名	武道館(小会議室)		29	視察員・報道員控所

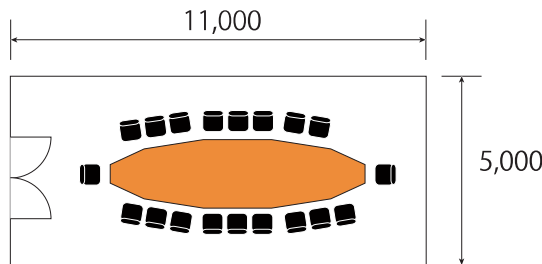

1/200

No.	品名・規格	数量	単位	調達方法	No.	品名・規格	数量	単位	調達方法
1	机	1	式	施設備品	21				
2	パイプ椅子	19	脚	施設備品	22				
3					23				
4					24				
5					25				
6					26				
7					27				
8					28				
9					29				
10					30				
11					31				
12					32				
13					33				
14					34				
15					35				

備考：

大会名	第77回全日本フェンシング選手権大会(団体戦) わたSHIGA輝く国スポフェンシング競技リハーサル大会	配置	屋内	屋外
施設名	ウカルちゃんアリーナ		③⑩	ごみ集積所

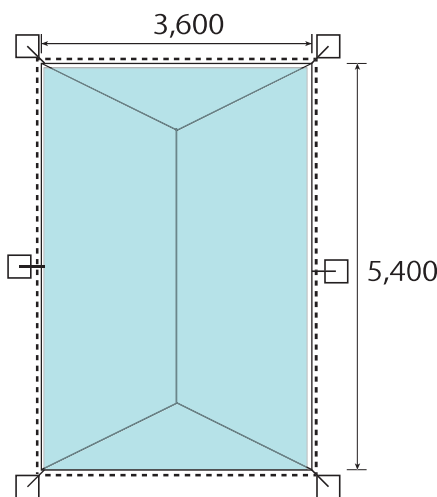

1/100

No.	品名・規格	数量	単位	調達方法	No.	品名・規格	数量	単位	調達方法
1	テント 2kx3k	1	張	レンタル	21				
2	ウェイト 55kg	6	個	レンタル	22				
3	横幕 3k	2	枚	レンタル	23				
4	横幕 2k	2	枚	レンタル	24				
5	ブルーシート 2kx3k	1	枚	レンタル	25				
6					26				
7					27				
8					28				
9					29				
10					30				
11					31				
12					32				
13					33				
14					34				
15					35				

備考 :



大会名	第77回全日本フェンシング選手権大会(団体戦) わたSHIGA輝く国スポフェンシング競技リハーサル大会	配置	屋内	屋外
施設名	ウカルちゃんアリーナ(SL広場)		③①	ふるまいコーナー

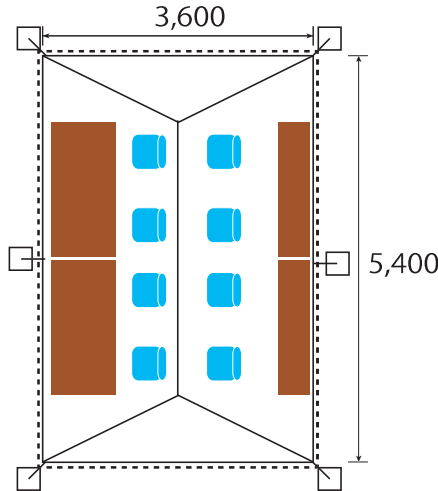

1/100

No.	品名・規格	数量	単位	調達方法	No.	品名・規格	数量	単位	調達方法
1	テント 2kx3k	1	張	レンタル	21				
2	ウェイト 55kg	6	個	レンタル	22				
3	横幕 3k	2	枚	レンタル	23				
4	横幕 2k	2	枚	レンタル	24				
5	長机 450x1800	6	卓	レンタル	25				
6	パイプ椅子	8	脚	レンタル	26				
7	フローレンライト	2	本	レンタル	27				
8	ストーブ	1	台	レンタル	28				
9	消火器	1	本	レンタル	29				
10	ドラムコード 30m巻き	1	個	レンタル	30				
11	発電機 3kva	1	台	レンタル	31				
12					32				
13					33				
14					34				
15					35				

備考 :

大会名	第77回全日本フェンシング選手権大会(団体戦) わたSHIGA輝く国スポフェンシング競技リハーサル大会	配置	屋内	屋外
施設名	ウカルちゃんアリーナ(SL広場)		③②	無料ドリンクコーナー(一般観客)

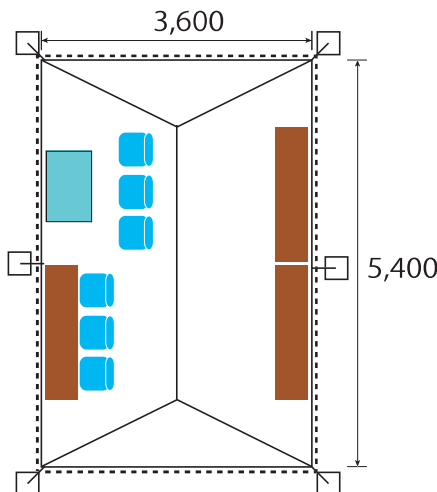

1/100

No.	品名・規格	数量	単位	調達方法	No.	品名・規格	数量	単位	調達方法
1	テント 2kx3k	1	張	レンタル	21				
2	ウェイト 55kg	6	個	レンタル	22				
3	横幕 3k	2	枚	レンタル	23				
4	横幕 2k	2	枚	レンタル	24				
5	長机 450x1800	3	卓	レンタル	25				
6	パイプ椅子	6	脚	レンタル	26				
7	フローレンライト	2	本	レンタル	27				
8	ストーブ	1	台	レンタル	28				
9	ドラムコード 30m巻き	1	個	レンタル	29				
10	どぶづけ	1	台	レンタル	30				
11					31				
12					32				
13					33				
14					34				
15					35				

備考：

大会名	第77回全日本フェンシング選手権大会(団体戦) わたSHIGA輝く国スポフェンシング競技リハーサル大会	配置	屋内	屋外
施設名	ウカルちゃんアリーナ(SL広場)		33	休憩所

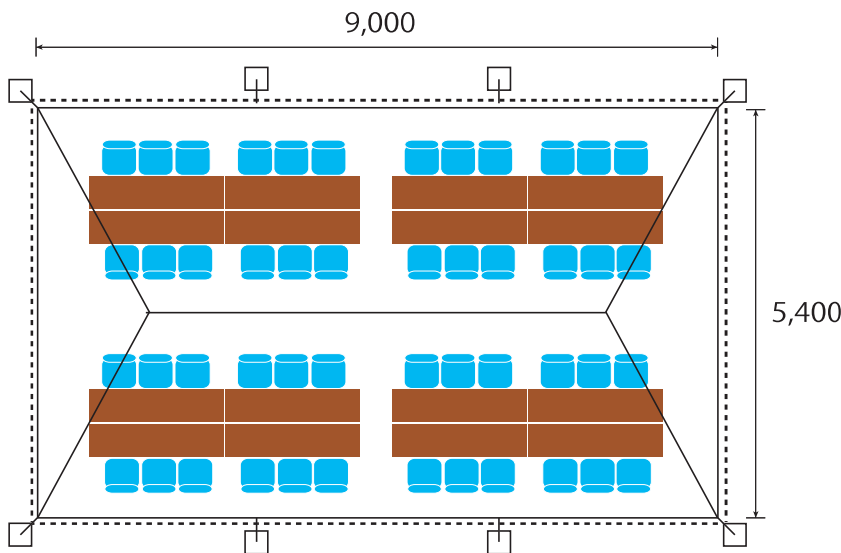

1/100

No.	品名・規格	数量	単位	調達方法	No.	品名・規格	数量	単位	調達方法
1	テント 3kx5k	1	張	レンタル	21				
2	ウェイト 55kg	8	個	レンタル	22				
3	横幕 5k	2	枚	レンタル	23				
4	横幕 3k	2	枚	レンタル	24				
5	長机 450x1800	16	卓	レンタル	25				
6	パイプ椅子	48	脚	レンタル	26				
7	ごみかご	10	個	レンタル	27				
8	フローレンライト	4	本	レンタル	28				
9	ストーブ	2	台	レンタル	29				
10	消火器	1	本	レンタル	30				
11	ドラムコード 30m巻き	2	個	レンタル	31				
12	発電機 3kva	1	台	レンタル	32				
13					33				
14					34				
15					35				

備考 :

大会名	第77回全日本フェンシング選手権大会(団体戦) わたSHIGA輝く国スポフェンシング競技リハーサル大会	配置	屋内	屋外
施設名	ウカルちゃんアリーナ		34	タクシー乗降所

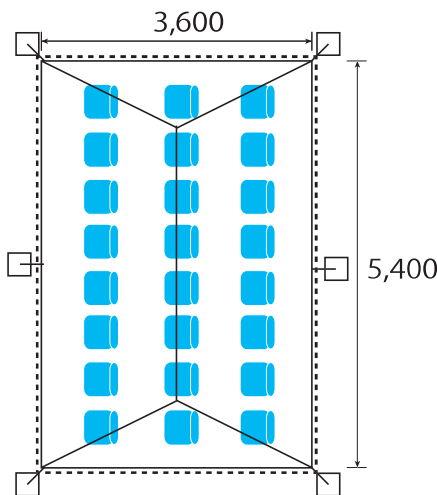

1/100

No.	品名・規格	数量	単位	調達方法	No.	品名・規格	数量	単位	調達方法
1	テント 2kx3k	1	張	レンタル	21				
2	ウェイト 55kg	6	個	レンタル	22				
3	横幕 3k	2	枚	レンタル	23				
4	横幕 2k	2	枚	レンタル	24				
5	パイプ椅子	24	脚	レンタル	25				
6	ストーブ	1	台	レンタル	26				
7	消火器	1	本	レンタル	27				
8	ドラムコード 30m巻き	1	個	レンタル	28				
9	発電機 3kva	1	台	レンタル	29				
10					30				
11					31				
12					32				
13					33				
14					34				
15					35				

備考：

大会名	第77回全日本フェンシング選手権大会(団体戦) わたSHIGA輝く国スポフェンシング競技リハーサル大会	配置	屋内	屋外
施設名	ウカルちゃんアリーナ		35	喫煙所

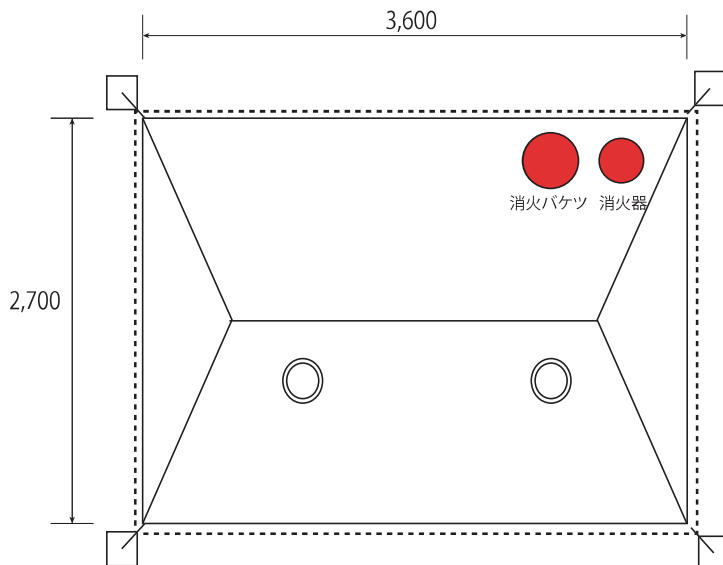

1/50

No.	品名・規格	数量	単位	調達方法	No.	品名・規格	数量	単位	調達方法
1	テント 1.5kx2k	1	張	レンタル	21				
2	ウェイト 55kg	4	個	レンタル	22				
3	横幕 2k	2	枚	レンタル	23				
4	横幕 1.5k	2	枚	レンタル	24				
5	スタンド灰皿	2	本	レンタル	25				
6	消火器	1	本	レンタル	26				
7	消火バケツ	1	個	レンタル	27				
8					28				
9					29				
10					30				
11					31				
12					32				
13					33				
14					34				
15					35				

備考 :

大会名	第77回全日本フェンシング選手権大会(団体戦) わたSHIGA輝く国スポフェンシング競技リハーサル大会	配置	屋内	屋外
施設名	ウカルちゃんアリーナ		36	一般受付



1/100

No.	品名・規格	数量	単位	調達方法	No.	品名・規格	数量	単位	調達方法
1	長机 450x1800	1	卓	施設備品	21				
2	パイプ椅子	3	脚	施設備品	22				
3	ストーブ	1	台	レンタル	23				
4	ドラムコード 30m巻き	1	個	レンタル	24				
5					25				
6					26				
7					27				
8					28				
9					29				
10					30				
11					31				
12					32				
13					33				
14					34				
15					35				

備考：

大会名	第77回全日本フェンシング選手権大会(団体戦) わたSHIGA輝く国スポフェンシング競技リハーサル大会	配置	屋内	屋外
施設名	ウカルちゃんアリーナ		37	ドーピング検査室

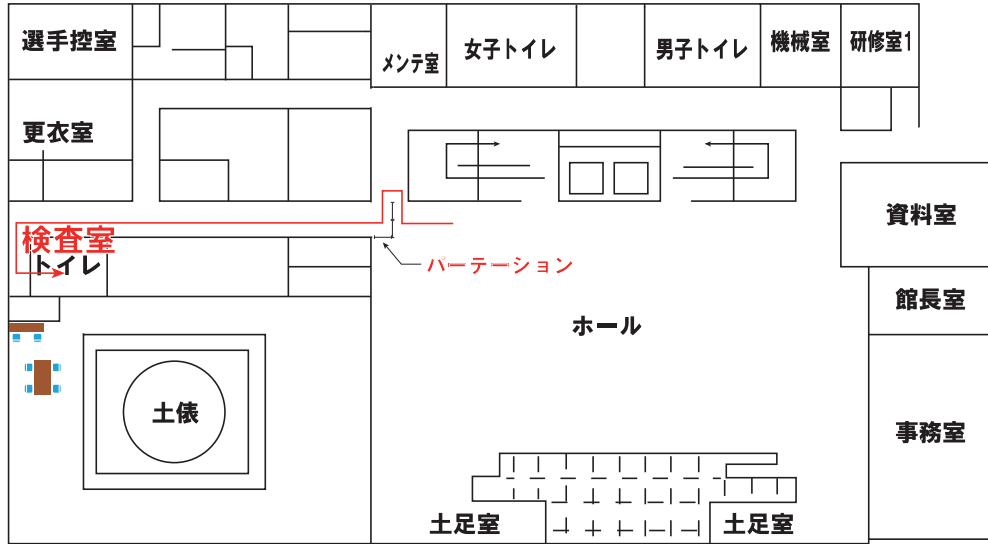

1/400

No.	品名・規格	数量	単位	調達方法	No.	品名・規格	数量	単位	調達方法
1	長机 450x1800	3	卓	施設備品	21				
2	パイプ椅子	6	脚	施設備品	22				
3	パーテーション W900xH2100	3	枚	レンタル	23				
4					24				
5					25				
6					26				
7					27				
8					28				
9					29				
10					30				
11					31				
12					32				
13					33				
14					34				
15					35				

備考：

更新日：2024年2月14日

大会名	第77回全日本フェンシング選手権大会(団体戦) わたSHIGA輝く国スポフェンシング競技リハーサル大会	配置	屋内	屋外
施設名	ウカルちゃんアリーナ			仮設通路

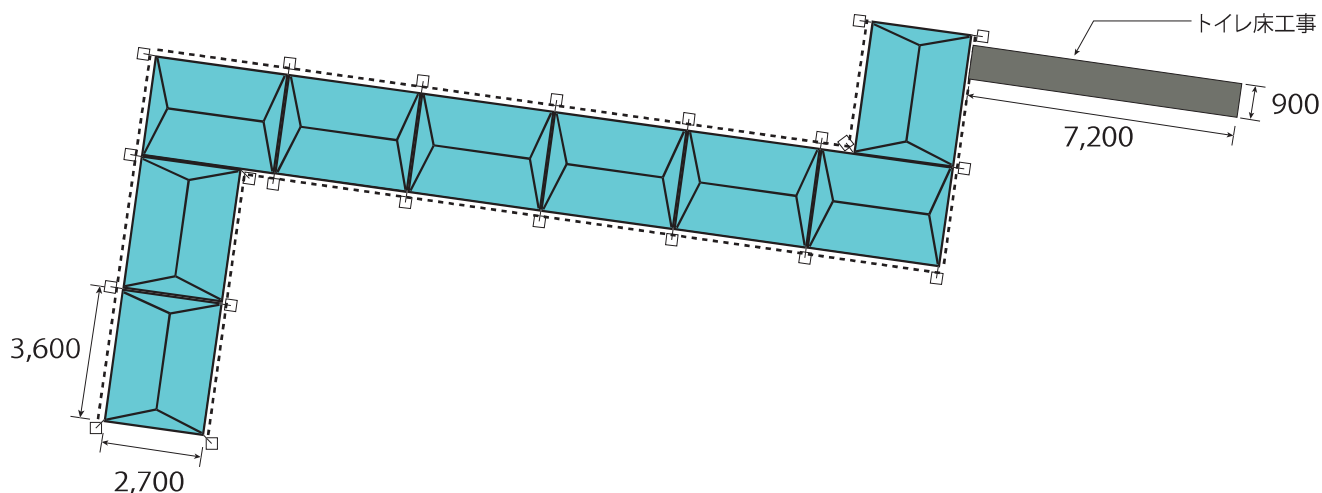

1/200

No.	品名・規格	数量	単位	調達方法	No.	品名・規格	数量	単位	調達方法
1	テント 1.5kx2k	9	張	レンタル	21				
2	ウェイト 55kg	22	個	レンタル	22				
3	横幕 2k	16	枚	レンタル	23				
4	横幕 1.5k	2	枚	レンタル	24				
5	横幕 1k	2	枚	レンタル	25				
6	テント内床工事 W1800※パンチカーペット仕上げ	1	式	レンタル	26				
7	トイレ用床工事 W900※パンチカーペット仕上げ	1	式	レンタル	27				
8	既設階段横幕取付工事	1	式	レンタル	28				
9					29				
10					30				
11					31				
12					32				
13					33				
14					34				
15					35				

備考 :



大会名	第77回全日本フェンシング選手権大会(団体戦) わたSHIGA輝く国スポフェンシング競技リハーサル大会	配置	屋内	屋外
施設名	ウカルちゃんアリーナ・別館			会場備品等

No.	品名・規格	数量	単位	調達方法	No.	品名・規格	数量	単位	調達方法
1	競技会場養生シート敷設作業	1	式	作業					
2	選手動線養生シート	1	式	レンタル					
3	2Fホール養生シート	1	式	レンタル					
4	ピスト周り卓球フェンス	124	枚	レンタル					
5	選手周り卓球フェンス	48	枚	レンタル					
6	長机※ピスト用	20	卓	レンタル					
7	パイプ椅子※ピスト用	32	脚	レンタル					
8	パイプ椅子※選手控用	96	脚	レンタル					
9	ドラムコード 30m巻き	12	個	レンタル					
10	1F入口すのこ 900x450	20	枚	レンタル					
11	2F入口すのこ 900x450	18	枚	レンタル					
12	発電機 45kva	1	台	レンタル					
13	会場内電源工事	1	式	工事					
14	競技用具設置・撤去作業	1	式	作業					

備考：

大会名	第77回全日本フェンシング選手権大会(団体戦) わたSHIGA輝く国スポフェンシング競技リハーサル大会	配置	屋内	屋外
施設名	ウカルちゃんアリーナ、別館、におの浜			映像モニターシステム

No.	品名・規格	数量	単位	調達方法	No.	品名・規格	数量	単位	調達方法
1	モニターテレビ 60インチ	3	台	レンタル	21				
2	※別館1台、におの浜1台、武道館1台				22				
3					23				
4					24				
5					25				
6					26				
7					27				
8					28				
9					29				
10					30				
11					31				
12					32				
13					33				
14					34				
15					35				

備考：

更新日：2024年2月2日

大会名	第77回全日本フェンシング選手権大会(団体戦) わたSHIGA輝く国スポフェンシング競技リハーサル大会	配置	屋内	屋外
施設名				サイン関係

※別紙サイン計画図参照

No.	品名・規格	数量	単位	調達方法	No.	品名・規格	数量	単位	調達方法
1	大会名横看板 W9000xH900	1	本	レンタル					
2	旗パネル W1200xH800	5	枚	レンタル					
3	歓迎看板 W900xH1800+300	1	枚	レンタル					
4	諸室名立看板 W450xH1500+300	3	枚	レンタル					
5	諸室名立看板の設置・撤去・運搬作業	11	式	作業					
6	立札看板 W300xH600+600	2	本	レンタル					
7	誘導表示看板 W450xH1500+300	7	枚	レンタル					
8	会場案内図 W2700xH1800+300	1	台	レンタル					
9	組合せ掲示板 W2700xH2000	2	台	レンタル					
10	記録掲示板 W2700xH2000	2	台	レンタル					

備考：